

**МУЛЬТИЗОНАЛЬНЫЕ СИСТЕМЫ  
КОНДИЦИОНИРОВАНИЯ ВОЗДУХА  
2011**

К л и м а т   д л я   л у ч ш е й   ж и з н и







## История

**G**ENERAL CLIMATE – это международный промышленный холдинг, созданный в 2002 году на деньги Российских инвесторов с целью занять одну из лидирующих позиций среди мировых производителей оборудования для кондиционирования, вентиляции и холодильных систем.

Нашими Партнерами всегда становились только лучшие производители своей отрасли. Главным критерием в выборе Партнера всегда было – четко следовать принципам бескомпромиссного качества.

На сегодняшний день GENERAL CLIMATE имеет стратегическое сотрудничество с производственными площадками на территории Германии, Италии, Чехии, Дании, России и Китая. Кроме того, за это время компании удалось сконцентрировать огромный интеллектуальный потенциал, выраженный в наличии опытных управленцев и инженеров из разных стран, авторитетных специалистов в области маркетинга и международных продаж.

Такое сочетание создает по истине благоприятную среду для производства высококачественного, надежного и конкурентного оборудования.



## Цели

**O**сновной целью General Climate является создание высокотехнологичного продукта, который по качеству и своим техническим возможностям превосходил бы существующие аналоги, но не вызывал ощущения недоступности.

Концепция бренда нашла отражение в названии GENERAL CLIMATE. Сочетание «GENERAL» – общий, а значит, созданный для общества, «CLIMATE» – атмосфера, которая окружает нас. Так же, как давно знакомые нам «General Motors», «General Electric», созданные для общества, но основной концепцией, которых являются:

- надежность;
- удобство;
- доступность.

Кроме того «GENERAL» означает еще и главный, а значит стремящийся управлять, внушать доверие, вести за собой и вызывать безмолвное уважение, как воинское звание Генерала России. Таким образом, GENERAL CLIMATE – это бренд, призванный становиться народным, а значит главным и единственным в выборе оборудования для создания желаемой атмосферы вокруг Вас.



# МОДЕЛЬНЫЙ РЯД 2011

## Система General Climate DV-max (на фреоне R410a)

### Внешние блоки серии D3 mini, D3T



Наружный блок



Наружный блок

### Внешние блоки серии D3



+



+



+



Наружные блоки модульной системы



Настенный внутренний блок



Кассетный внутренний блок с распределением воздуха в четырёх направлениях



Кассетный внутренний блок с распределением воздуха в четырёх направлениях с лицевой панелью 600x600 мм (компактный)



Настенный внутренний блок



Напольно-потолочный внутренний блок



Канальный внутренний блок



Низконапорный канальный внутренний блок



Высоконапорный канальный внутренний блок

## Маркировка VRF систем General Climate Внутренний блок

**G C - M V 22 / 4 C D N 1 - A**

### Конфигурация блока

**A** – компактный блок  
**E** – ЭРК устанавливается отдельно  
**Y** – чёрный блок со встроенным ЭРК

### Тип фреона

**N1** – R410A

### Тип управления

**D** – Digital Scroll, серия D3

### Тип блоков системы

**4C** – внутренний блок, кассетный 4-х направленный (стандартный размер)

**CF** – внутренний блок, напольно-потолочный

**DH** – внутренний блок, канальный средненапорный

**DP** – внутренний блок, канальный высоконапорный

**DS** – внутренний блок, канальный низконапорный

**G** – внутренний блок, настенного типа

### Холодопроизводительность

**22** – значение мощности (x100 Вт.)

### Multi-Digital-Variable (MDV)

### Тип блока

**C** – внутренний блок

### Фирма

**G** – General Climate

## Маркировка VRF систем General Climate Внешний блок

**G W - M V 252 / 3 N 1 D 3 T**

3-х трубная система

Тип управления  
Digital Scroll ( Серия D3)

Тип фреона  
N1 - R410a

Тип электропитания  
«3» — 3ф, 380 В, 50 Гц  
«-» — 1ф, 220-240 В, 50 Гц

Холодопроизводительность  
252 — значение мощности (x100 Вт.)

Multi-Digital-Variable (MDV)

Тип блока  
W — внешний блок

Фирма  
G — General Climate



Модульная мультizonальная система кондиционирования General Climate DV-max представляет собой систему с импульсным регулированием производительности компрессора. Благодаря использованию технологии Copeland Digital Scroll с бесступенчатой регулировкой производительности снижается потребление электроэнергии и упрощается конструкция систем, что приводит к увеличению надежности. Диапазон регулирования производительности в системе DV-max составляет от 10 до 100%. Важной особенностью Digital Scroll является отсутствие электромагнитных помех, так как загрузка и разгрузка компрессоров осуществляется в результате механических перемещений регулирующих органов. Это — единственная технология, обеспечивающая возврат масла естественным путем, за счет поддержания высокой скорости течения хладагента. Она идеально подходит для мультizonальных систем при одновременной работе внутренних блоков.

Электромагнитные клапаны PWM рассчитаны, в среднем, на 40 млрд. включений, что составляет, приблизительно, 30 лет работы.

Модульные мультizonальные системы DV-max имеют большие возможности для расширения. Большая линейка внутренних блоков позволяет выполнить подбор, как по требуемой мощности, так и в соответствии с индивидуальными потребностями заказчика и интерьером. В модельном ряду General Climate DV-max присутствуют внутренние блоки всех основных типов: кассетные, напольно-потолочные, канальные, настенные. Коэффициент энергетической эффективности (EER) системы достигает 3,2 Вт/Вт.

Дистанционное управление системой кондиционирования DV-max может осуществляться при помощи индивидуального пульта, пульта управления группой блоков и центрального пульта управления. Стандартная система управления поставляется заводом изготовителем полностью готовой к монтажу. Это значительно снижает затраты на монтаж и вероятность появления неисправностей вследствие возможных ошибок при монтаже.

Благодаря простоте установки и продуманной схеме управления, система General Climate DV-max полностью соответствует требованиям рынка климатической техники.

## Компрессор переменной производительности

Компрессор с импульсным регулированием производительности (PWM) регулирует холодо- и теплопроизводительность автоматически в соответствии с текущей нагрузкой.

## Компрессор с импульсным регулированием производительности Digital Scroll Compressor

В спиральном компрессоре с импульсным регулированием производительности используется принцип осевого уплотнения подвижной и неподвижной спиралей. Герметичность уплотнения может изменяться путем осевого перемещения диска с неподвижной спиралью. Для регулирования производительности (нагрузка/разгрузка) компрессора между верхней и нижней частью неподвижной спирали и всасывающим патрубком установлен электромагнитный клапан. Когда электромагнитный клапан закрыт, диск с неподвижной спиралью опускается вниз, достигается полная герметичность уплотнения спиралей и компрессор нагружается.

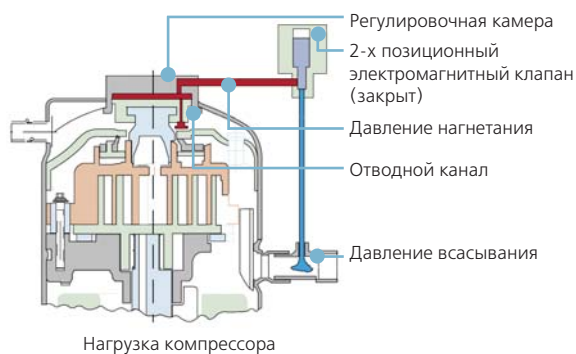

Когда электромагнитный клапан PWM открыт, давление в полости снижается, давление сжатия становится выше, чем давление над диском с неподвижной спиралью и неподвижная спираль перемещается вверх. Полость с высоким давлением соединяется с входом компрессора, и компрессор разгружается.

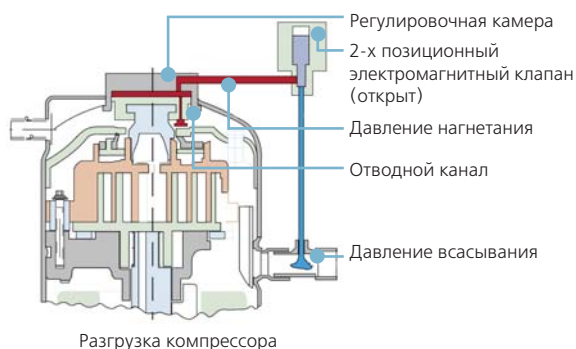

Когда электромагнитный клапан закрыт, диск с неподвижной спиралью опускается вниз, достигается полная герметичность уплотнения спиралей и компрессор нагружается. Изменяя соотношение времени открытия и закрытия клапана, можно регулировать производительность компрессора.

Холодопроизводительность наружного блока автоматически изменяется в зависимости от количества работающих внутренних блоков.



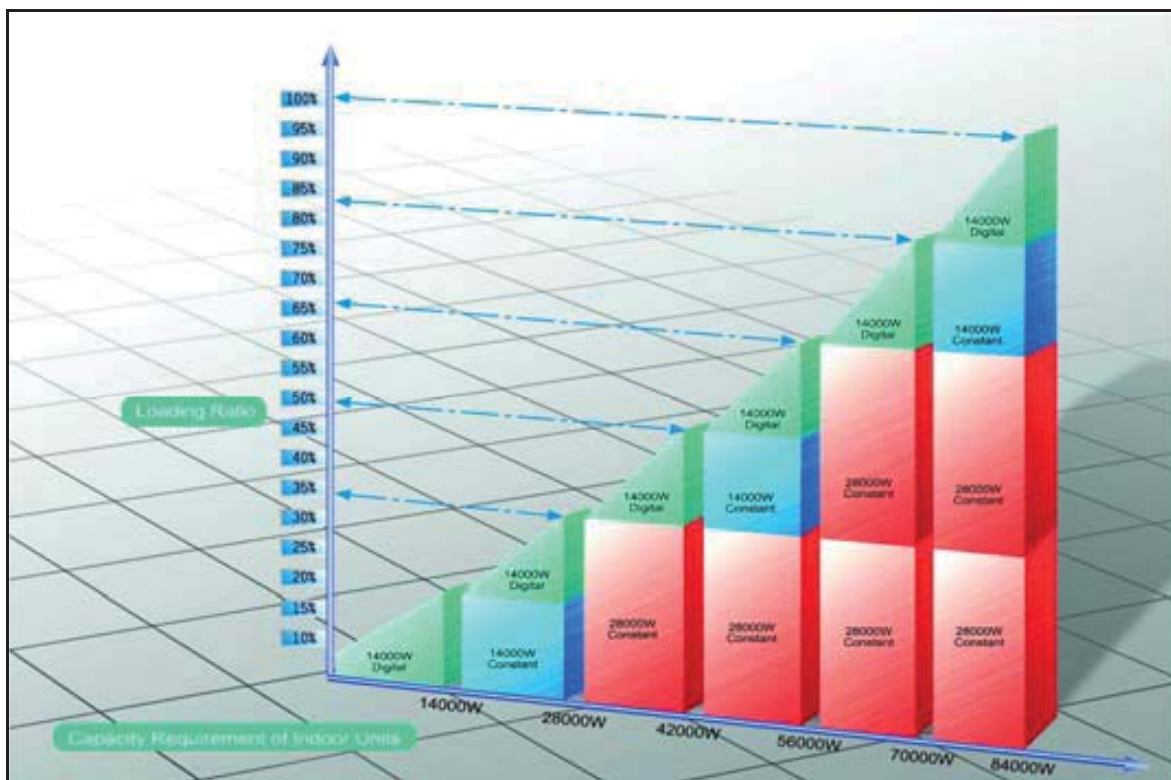

## Принцип управления системой с переменной производительностью

Периодически нагружая и разгружая компрессор, можно регулировать расход хладагента в системе. Один период нагрузки и разгрузки компрессора называется управляющим циклом. Обычно длительность управляющего цикла занимает 10-12 секунд. Изменяя соотношение времени разгрузки и нагрузки, можно изменить расход хладагента.

Пример: Предположим, полная производительность компрессора составляет 10 л.с., а длительность управляющего цикла составляет 20 секунд. Если необходима производительность 5 л.с. (50% от полной производительности), то время загрузки компрессора должно составлять 50% от длительности управляющего цикла, т.е. период разгрузки и загрузки должны быть равны 10 секундам. Если необходима производительность 2 л.с. (20% от полной производительности), то время загрузки компрессора должно составлять 20% от длительности управляющего цикла, т.е. период загрузки должен быть равен 4 секундам, а разгрузки должен быть равен 16 секундам. Этот принцип справедлив для любой производительности. Схемы выбора периодов разгрузки и загрузки для обеспечения 10%, 50% и 100% от полной производительности компрессора приведены на рисунке ниже.

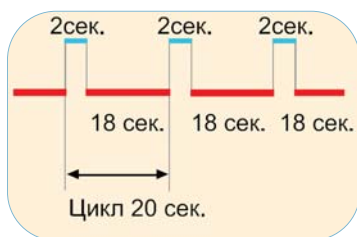

10% мощности

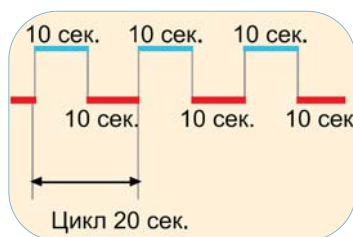

50% мощности

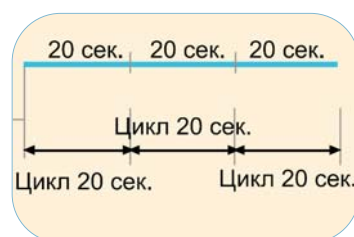

100% мощности

## Единая система трубопровода

Система Digital Scroll – единственная система, не требующая маслоотделителя и рециркуляционного оборудования. При работе скорость движения хладагента достаточна для возврата масла в компрессор.

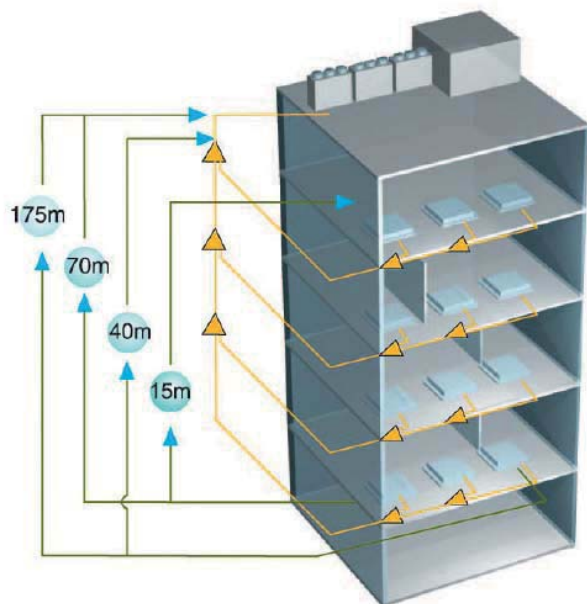

- Максимальная длина трубопровода между наружным и внутренними блоками – 175м
- Максимальный перепад высот между наружным и внутренними блоками – 70м
- Максимальная длина трубопровода от первого разветвителя до наиболее удаленного блока – 40м
- Максимальный перепад высот между внутренними блоками – 15м

## Свободное комбинирование, широкий диапазон производительности

- 5 базовых модулей
- Шаг увеличения производительности 2 HP, что идеально соответствует требованиям покупателей
- Блок производительностью 64HP – наиболее мощный среди представленных на рынке

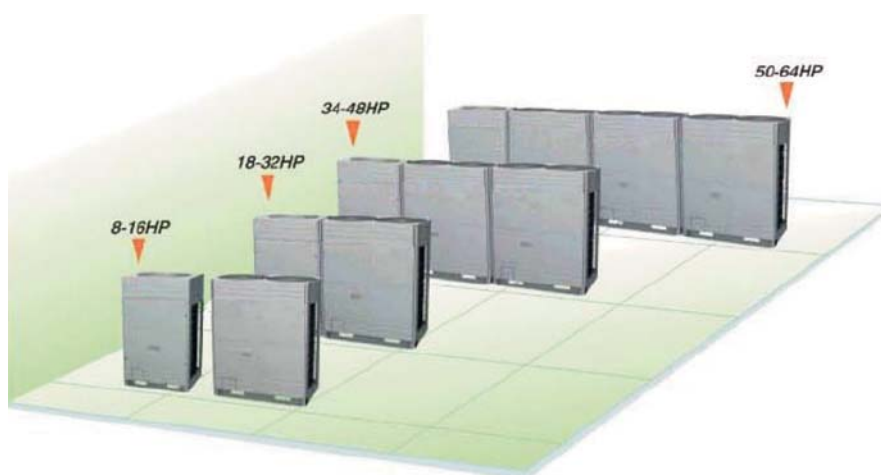

## Патентованный дизайн, надежная работа

- Газовый баланс

В системе MDV применено устройство газового баланса, распределяющее газ всасывания между компрессорами внешнего блока

## Высокий расход воздуха и низкий уровень шума

Новые вентиляторы позволяют добиться более низкого уровня шума и увеличить эффективность работы вентиляторов. Решетки вентиляторов на входе и выходе воздуха и кондиционера имеют возможность корректировки направления потока, что понижает давление. Использование двойного турбовентилятора позволяет увеличить расход воздуха и уменьшить уровень шума.



## Высокоэффективный теплообменник и точный контроль хладагента

Новый медный теплообменник имеет более высокую эффективность теплообмена при низких температурах наружного воздуха. Использование двух ЭРК позволяет наиболее точно контролировать хладагент в системе и повысить эффективность циркуляции.



## Запатентованная технология использования двух четырехходовых клапанов

Комбинация основного и вспомогательного клапанов позволяет контролировать внешний теплообменник и расход воздуха через наружный блок отдельно, что позволяет избежать потерь при частичной загрузке.



### Простая установка и легкое обслуживание системы

- Простая установка блоков и трубопроводов.
- Внутренние блоки одинаковой производительности имеют одинаковые размеры трубопроводов, что облегчает и ускоряет монтаж системы до 30%.
- Мультизональная система может быть установлена поэтапно
- Гибкая система управления

### Особенности 3-х трубной системы

#### Синхронная работа в режиме охлаждения и нагрева

Для многих больших объектов характерна ситуация, когда в помещениях, расположенных рядом требуются различные режимы работы системы. Традиционные системы кондиционирования способны работать только в одном режиме, в то время как системы с восстановлением тепла позволяют одновременно работать в двух режимах, используя оборудование для распределения хладагента.

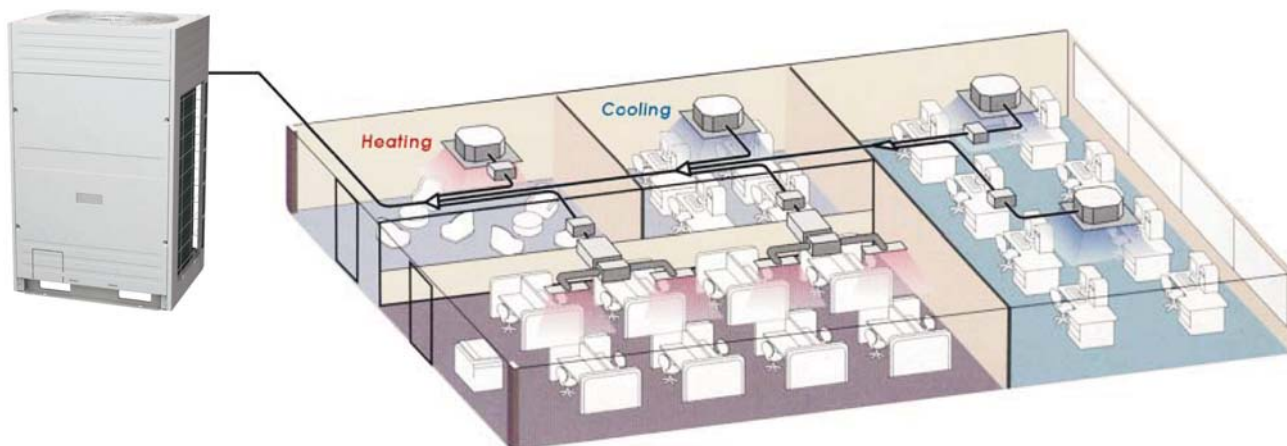

### Восстановление тепла, лучшее энергосбережение

Избыточная теплота конденсации некоторых внутренних блоков может быть использована для других внутренних блоков при испарении. В сравнении с обычными системами кондиционирования энергосбережение как минимум на 15% выше.

### Интеллектуальное управление, повышенный комфорт

Точный электронный контроль, усовершенствованная настройка клапана позволяют более точно устанавливать температуру в помещении, создавать комфортные условия

### Изящный дизайн, легкий монтаж

Внешний блок мобилен и удобен, распределители хладагента компактны и изящны, для монтажа системы требуется немного места

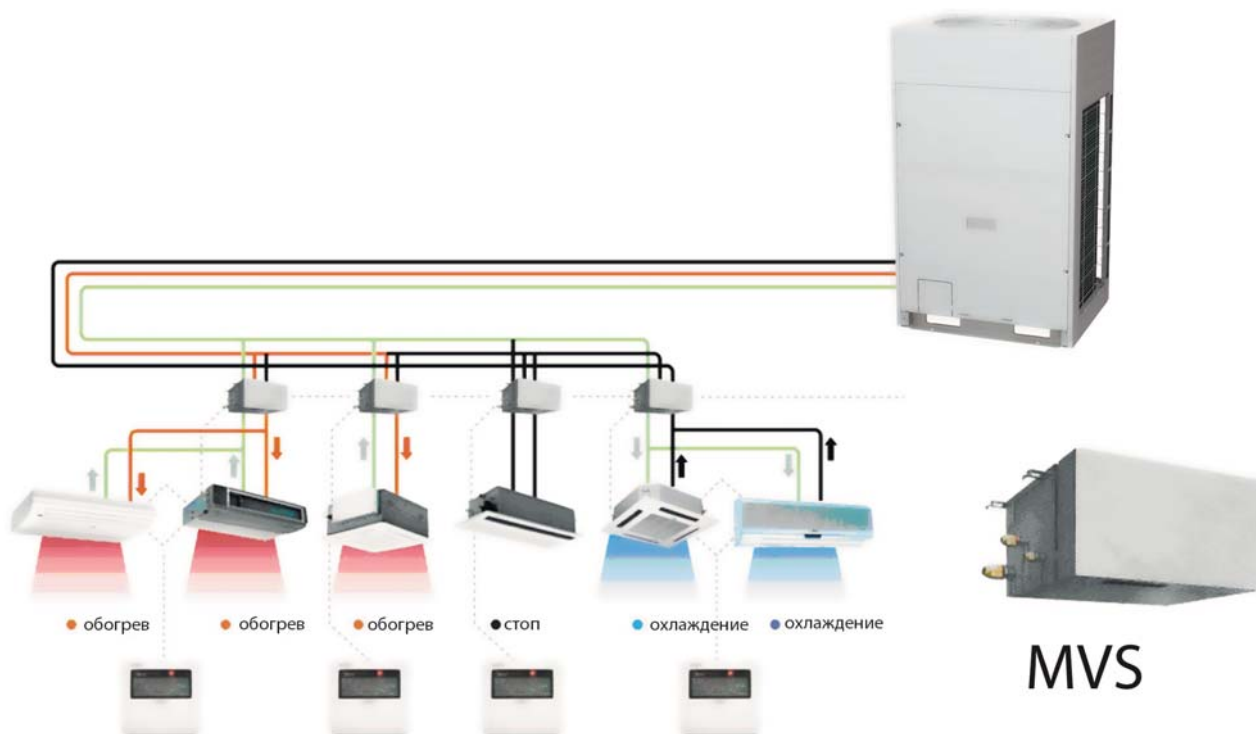

### Экологичность

Хладагент, используемый в системе озонобезопасен (R410a , ODP = 0)

Оборудование полностью соответствует указаниям EU ROHS

### Точная установка температуры

Использование высокоскоростного процессора DSP и плавной регулировки позволяет поддерживать температуру в диапазоне  $\pm 0,5^{\circ}\text{C}$

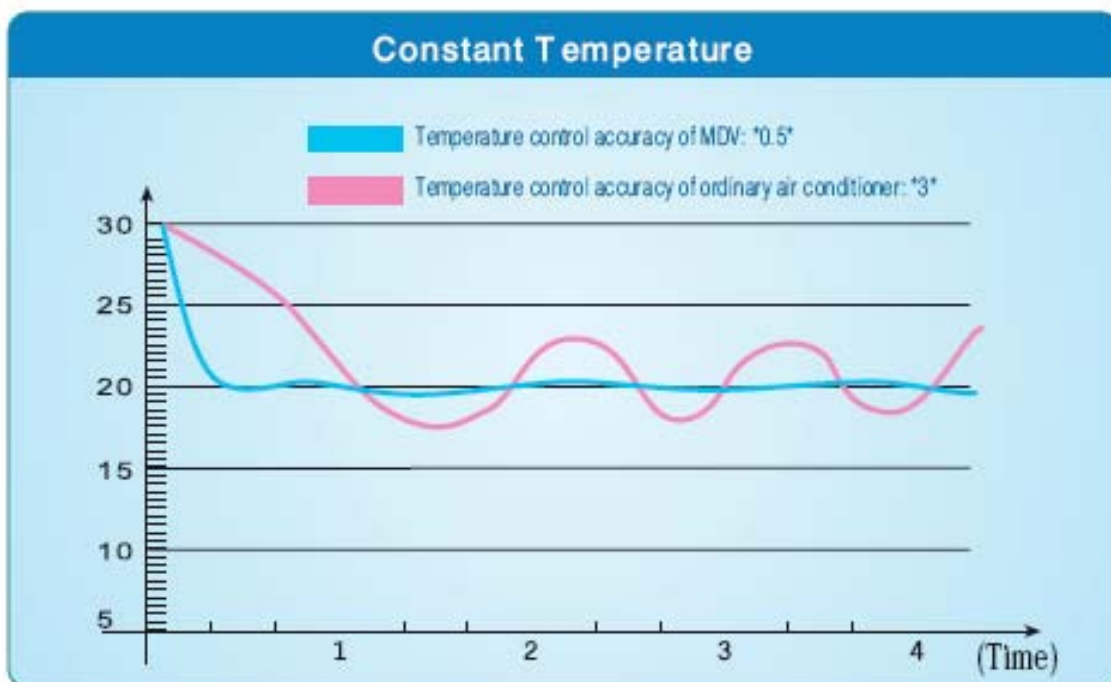









## Программа подбора оборудования для систем DV-max

(Версия под Windows)

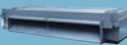

Основные функции включают вычисления производительности блоков DV-max исходя из создаваемой конфигурации. Возможен упрощённый вариант подбора необходимого оборудования под заданную конфигурацию помещений. Полный расчёт можно выполнить, задав все необходимые для теплового расчёта параметры для каждого помещения. Затем вы сможете подобрать нужные внутренние блоки, выбрав их изображения из предложенного ряда. Удобное конструирование схем. Наглядный и подробный отчёт. Регулярные обновления продукта. Используется интерфейс Windows.

## Модельный ряд (внутренние блоки)

Тип	1.8 кВт	2.2 кВт	2.8 кВт	3.6 кВт	4.5 кВт	5.6 кВт	7.1 кВт	8.0 кВт	9.0 кВт	10.0 кВт	11.2 кВт	14.0 кВт	20.0 кВт	25.0 кВт	28.0 кВт
 Кассетный четырёхпоточный блок			•	•	•	•	•	•	•	•	•	•			
 Кассетный четырёхпоточный блок (компактный)		•	•	•	•	•									
 Настенный блок		•	•	•	•	•									
 Настенный блок		•	•	•	•	•									
 Напольно-потолочный блок				•	•	•	•	•	•	•	•	•			
 Канальный блок				•	•	•	•	•	•	•	•	•			
 Канальный блок (низконапорный)	•	•	•	•	•	•									
 Канальный блок (высоконапорный)													•	•	•

## Обозначение внутренних блоков

<p>Кассетный четырёхпоточный блок (компактный)</p>  <p>GC-MV22/4CDN1-A GC-MV28/4CDN1-A GC-MV36/4CDN1-A GC-MV45/4CDN1-A GC-MV56/4CDN1-A</p>	<p>Кассетный четырёхпоточный блок</p>  <p>GC-MV28/4CDN1 GC-MV36/4CDN1 GC-MV45/4CDN1 GC-MV56/4CDN1 GC-MV71/4CDN1 GC-MV80/4CDN1 GC-MV90/4CDN1 GC-MV100/4CDN1 GC-MV112/4CDN1 GC-MV140/4CDN1</p>	<p>Настенный блок</p>  <p>GC-MV22/GDN1-Y GC-MV28/GDN1-Y GC-MV36/GDN1-Y GC-MV45/GDN1-Y GC-MV56/GDN1-Y</p>	<p>Настенный блок</p>  <p>GC-MV22/GDN1-E GC-MV28/GDN1-E GC-MV36/GDN1-E GC-MV45/GDN1-E GC-MV56/GDN1-E</p>
<p>Напольно-потолочный блок</p>  <p>GC-MV36/CFDN1 GC-MV45/CFDN1 GC-MV56/CFDN1 GC-MV71/CFDN1 GC-MV80/CFDN1 GC-MV90/CFDN1 GC-MV112/CFDN1 GC-MV140/CFDN1</p>	<p>Канальный блок (высоконапорный)</p>  <p>GC-MV200/DPDN1 GC-MV250/DPDN1 GC-MV280/DPDN1</p>	<p>Канальный блок</p>  <p>GC-MV36/DHDN1 GC-MV45/DHDN1 GC-MV56/DHDN1 GC-MV71/DHDN1 GC-MV80/DHDN1 GC-MV90/DHDN1 GC-MV112/DHDN1 GC-MV140/DHDN1</p>	<p>Канальный блок (низконапорный)</p>  <p>GC-MV18/DSDN1 GC-MV22/DSDN1 GC-MV28/DSDN1 GC-MV36/DSDN1 GC-MV45/DSDN1 GC-MV56/DSDN1</p>

### Модельный ряд серия D3 mini (наружные блоки)

Вид	Сеть электропитания		Модель	Производительность (HP)	Хладагент	Макс. кол-во внутр. блоков
	50 Гц	220-240V, 1N~	GW-MV120/N1D3	4	R410a	6
		380-450V, 3N~	GW-MV140/3N1D3	6	R410a	8

### Модельный ряд серия D3 (наружные блоки)

Модель	Производительность (HP)	Хладагент	Модель	Производительность (HP)	Хладагент
GW-MV252/3N1D3	8	R410a	GW-MV1065/3N1D3	38	R410a
GW-MV280/3N1D3	10	R410a	GW-MV1130/3N1D3	40	R410a
GW-MV335/3N1D3	12	R410a	GW-MV1180/3N1D3	42	R410a
GW-MV400/3N1D3	14	R410a	GW-MV1235/3N1D3	44	R410a
GW-MV450/3N1D3	16	R410a	GW-MV1300/3N1D3	46	R410a
GW-MV532/3N1D3	18	R410a	GW-MV1350/3N1D3	48	R410a
GW-MV560/3N1D3	20	R410a	GW-MV1432/3N1D3	50	R410a
GW-MV615/3N1D3	22	R410a	GW-MV1460/3N1D3	52	R410a
GW-MV680/3N1D3	24	R410a	GW-MV1515/3N1D3	54	R410a
GW-MV730/3N1D3	26	R410a	GW-MV1580/3N1D3	56	R410a
GW-MV785/3N1D3	28	R410a	GW-MV1630/3N1D3	58	R410a
GW-MV850/3N1D3	30	R410a	GW-MV1685/3N1D3	60	R410a
GW-MV900/3N1D3	32	R410a	GW-MV1750/3N1D3	62	R410a
GW-MV960/3N1D3	34	R410a	GW-MV1800/3N1D3	64	R410a
GW-MV1010/3N1D3	36	R410a			

### Модельный ряд серия D3T (наружные блоки)

Вид	Сеть электропитания		Модель	Производительность (HP)	Хладагент	Макс. кол-во внутр. блоков
	50 Гц	380-450V, 3N~	GW-MV252/3N1D3T	8	R410a	10
		380-450V, 3N~	GW-MV280/3N1D3T	10	R410a	12



## Возможная комбинация модулей серии D3



8, 10, 12, 14, 16 HP



18, 20, 22, 24, 26,  
28, 30, 32 HP



34, 36, 38, 40, 42, 44,  
46, 48 HP



50, 52, 54, 56, 58, 60, 62, 64 HP

Производительность (HP)	Модель	Рекомендуемые комбинации					Максимальное количество внутренних блоков
		8	10	12	14	16	
8	GW-MV252/3N1D3	●					13
10	GW-MV280/3N1D3		●				16
12	GW-MV335/3N1D3			●			16
14	GW-MV400/3N1D3				●		16
16	GW-MV450/3N1D3					●	20
18	GW-MV532/3N1D3	●	●				20
20	GW-MV560/3N1D3		● ●				24
22	GW-MV615/3N1D3		●	●			24
24	GW-MV680/3N1D3		●		●		28
26	GW-MV730/3N1D3		●			●	28
28	GW-MV785/3N1D3			●		●	28
30	GW-MV850/3N1D3				●	●	32
32	GW-MV900/3N1D3					● ●	32
34	GW-MV960/3N1D3		● ●		●		36
36	GW-MV1010/3N1D3		● ●			●	36
38	GW-MV1065/3N1D3		●	●		●	36
40	GW-MV1130/3N1D3		●		●	●	42
42	GW-MV1180/3N1D3		●			● ●	42
44	GW-MV1235/3N1D3			●		● ●	42
46	GW-MV1300/3N1D3				●	● ●	48
48	GW-MV1350/3N1D3					● ● ●	48
50	GW-MV1432/3N1D3	●	●			● ●	54
52	GW-MV1460/3N1D3		● ●			● ●	54
54	GW-MV1515/3N1D3		●	●		● ●	54
56	GW-MV1580/3N1D3		●		●	● ●	58
58	GW-MV1630/3N1D3		●			● ● ●	58
60	GW-MV1685/3N1D3			●		● ● ●	58
62	GW-MV1750/3N1D3				●	● ● ●	64
64	GW-MV1800/3N1D3					● ● ● ●	64

## Наружные блоки DV-MAX D3 mini



Модель	GW	MV120W/N1D3	MV140W/3N1D3	
Холодо/теплопроизводительность	кВт	12/14	14/16	
Потребляемая мощность холод/тепло	кВт	3,59/3,51	4,35/4,26	
Максимальный рабочий ток	А	36	12	
Максимальная потребляемая мощность	кВт	7,05	7,75	
Максимальное количество подключаемых внутренних блоков	шт	6	8	
Сеть электропитания		220-240В~, 50Гц	3N~, 380В, 50 Гц	
Компрессор 1	Модель	ZPD61KCE-PFZ-532	ZPD72KCE-TFD-532	
	Тип	Digital scroll	Digital scroll	
	Производитель	Copeland	Copeland	
	Рабочий ток	А	23,2	9,8
	Ток короткозамкнутого ротора	А	128	82,4
Вентилятор	Тип термозащиты	Встроенная	Встроенная	
	Тип	YDK100-6A(x2)	YDK100-6A(x2)	
	Потребляемая мощность (H/L)	Вт	185/120(x2)	185/120(x2)
	Емкость конденсатора	мкФ	5(x2)	5(x2)
	Частота вращения (H/L)	об./мин	860/610(x2)	860/610(x2)
Расход воздуха	м³/час	6000/4200	6000/4200	
Уровень звукового давления	дБ (А)	55/53	55/53	
Габаритные размеры	Без упаковки	ШхВхГ	мм	940x1245x360
	В упаковке	ШхВхГ	мм	1058x1380x438
Общая масса	Без упаковки/в упаковке	кг	122/141	122/125
	Макс. длина трубопровода	м	70	70
Трубопроводы	Макс. перепад высоты между внутренними блоками	м	8	8
	Макс. перепад высот	м	20	20
	Газовая линия	мм	∅19,1	∅19,1
	Жидкостная линия	мм	∅9,5	∅9,5
Рекомендуемый электрический кабель	Электропитание		3x10	5x2,5
	Цепь управления (P-Q-E)	N x mm	2x0,75 в экране	2x0,75 в экране
	Цепь центрального управления (X-Y-E)		2x0,75 в экране	2x0,75 в экране
Хладагент R410a	кг	4,6	4,1	
Рабочая температура окружающей среды	°С	Охлаждение: -7~ +43 Обогрев: -15~ +24	Охлаждение: -7~ +43 Обогрев: -15~ +24	

Характеристики приведены для следующих номинальных условий:

В режиме охлаждения: температура внутреннего воздуха 27°C по сухому термометру и 19°C по влажному термометру. Температура наружного воздуха 35°C по сухому термометру. В режиме обогрева:

температура внутреннего воздуха 20°C по сухому термометру, температура наружного воздуха 7°C по сухому термометру и 6°C по влажному термометру.

Длина трубопроводов 10 м, без перепада высоты.

## Габаритные размеры наружных блоков GW-MV120W/N1D3, GW-MV140W/3N1D3

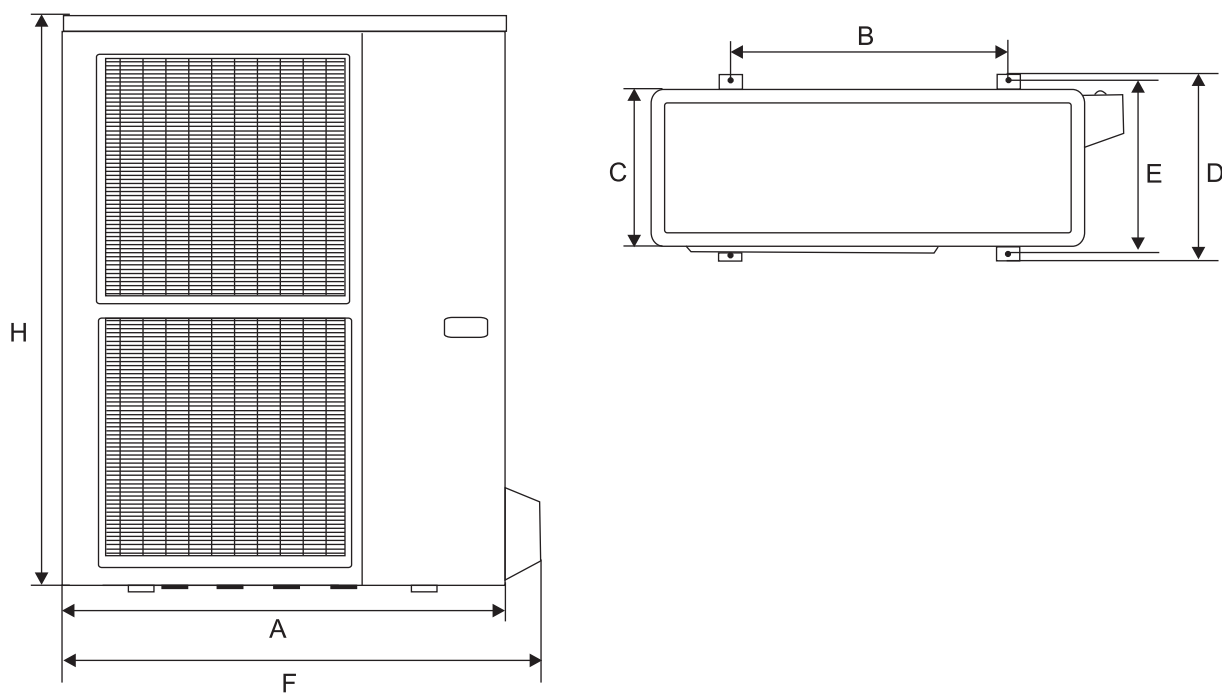

### Размеры, мм

Модель	A	B	C	D	E	F	H
GW-MV120W/N1D3	940	600	360	400	376	1020	1245
GW-MV140W/3N1D3	940	600	360	400	376	1020	1245

## Наружные блоки DV-MAX серии D3 один модуль



Модель	GW	MV252/3N1D3	MV280/3N1D3	MV335/3N1D3	MV400/3N1D3	MV450/3N1D3	
Индекс производительности	HP	8	10	12	14	16	
Сеть электропитания	ф/В/Гц	3 ~/380В/50Гц					
Охлаждение	Холодопроизводительность	кВт	25,2	28,0	33,5	40,0	45,0
	Потребляемая мощность	кВт	6,55	7,82	10,37	11,4	14,02
Обогрев	Теплопроизводительность	кВт	27	31,5	37,5	45	50
	Потребляемая мощность	кВт	6,28	7,78	9,47	11,17	13,81
Максимальная потребляемая мощность	кВт	10,6	11,9	14,3	17,1	20,7	
Максимальный рабочий ток	A	17,9	20	24,1	28,8	33	
Компрессор 1	Модель	ZPD72KCE-TFD-433					
	Тип	Digital scroll	Digital scroll	Digital scroll	Digital scroll	Digital scroll	
	Производитель	Copeland	Copeland	Copeland	Copeland	Copeland	
	Потребляемая мощность	Вт	5750	5750	5750	5750	5750
Компрессор 2	Ток короткозамкнутого ротора	A	82,4	82,4	82,4	82,4	82,4
	Модель	ZP57K3E-TFD-422		ZP67KCE-TFD-420 (x2)			
	Тип	Scroll	Scroll	Scroll	Scroll	Scroll	
	Производитель	Copeland	Copeland	Copeland	Copeland	Copeland	
Вентилятор	Потребляемая мощность	Вт	647/460	647/460	647/460	720/420	720/420
	Расход воздуха	м³/час	5750(x2)	5750(x2)	5750(x2)	7400(x2)	7400(x2)
	Уровень звукового давления	дБ(A)	58	58	58	60	60
Габаритные размеры	Без упаковки ШxВxГ	мм	980x1615x800	980x1615x800	980x1615x800	1380x1615x830	1380x1615x830
	В упаковке ШxВxГ	мм	1045x1790x865	1045x1790x865	1045x1790x865	1434x1790x860	1434x1790x860
Общая масса	Без упаковки/ в упаковке	кг	290/309	290/309	290/309	382/400	382/400
	Максимальная длина	м	150	150	150	150	150
Трубопроводы	Макс. перепад высот (наружный блок выше/ниже внутренних)	м	70/40	70/40	70/40	70/40	70/40
	Газовая линия	мм	∅ 25,4	∅ 25,4	∅ 25,4	∅ 31,8	∅ 31,8
	Жидкостная линия	мм	∅12,7	∅12,7	∅12,7	∅15,9	∅15,9
Максимальное количество подключаемых внутренних блоков	шт	13	16	16	16	20	
Максимальная суммарная производительность подсоединенных внутренних блоков	%	50~130	50~130	50~130	50~130	50~130	
Выходы для объединения наружных блоков	Балансировочная труба I	мм	∅ 19,1	∅ 19,1	∅ 19,1	∅ 19,1	∅ 19,1
	Рекомендуемый электрический кабель	Электроснабжение	N x mm²	4x16 (длина ≤29 м)			4x25 (длина ≤46 м)
Цепь управления (P-Q-E)	4x35 (длина ≤78 м)			2x0,75 в экране			
Цепь центрального управления (X-Y-E)	2x0,75 в экране						
Хладагент R410A	кг	11	11	11	18	18	
Рабочая температура окружающей среды	°C	Охлаждение: -5~ +48 Обогрев: -15~ +24					

Характеристики приведены для следующих номинальных условий:

В режиме охлаждения: температура внутреннего воздуха 27°C по сухому термометру и 19°C по влажному термометру. Температура наружного воздуха 35°C по сухому термометру. В режиме обогрева: температура внутреннего воздуха 20°C по сухому термометру, температура наружного воздуха 7°C по сухому термометру и 6°C по влажному термометру.

Длина трубопроводов 10 м, без перепада высоты.

## Наружные блоки DV-MAX серии D3 комбинация из двух модулей



Модель	GW		MV532/3N1D3	MV560/3N1D3	MV615/3N1D3	MV680/3N1D3	
Индекс производительности	HP		18	20	22	24	
Рекомендуемая комбинация	HP		8+10	10+10	10+12	10+14	
Сеть электропитания	ф/В/Гц		3~/380В/50Гц				
Охлаждение	Холодопроизводительность	кВт	53,2	56	61,5	68	
	Потребляемая мощность	кВт	17,01	17	18,7	19,9	
Обогрев	Теплопроизводительность	кВт	58,5	63,0	66,5	74,5	
	Потребляемая мощность	кВт	14,06	15,58	17,25	21,8	
Уровень звукового давления	дБ(А)		62	62	62	62	
Габаритные размеры	Без упаковки	ШхВхГ	мм	(980x1615x800)x2	(980x1615x800)x2	(980x1615x800)x2	(980x1615x800)+ (1380x1615x800)
	В упаковке	ШхВхГ	кг м	(1045x1790x865)x2	(1045x1790x865)x2	(1045x1790x865)x2	(1045x1790x865)+ (1434x1790x860)
Трубопроводы	Общая масса	Без упаковки/ в упаковке	м	580/618	580/618	580/618	672/709
		Максимальная длина	м	150	150	150	150
		Макс. перепад высот (наружный блок выше/ниже внутренних)	мм	70/40	70/40	70/40	70/40
		Газовая линия	мм	∅31,8	∅31,8	∅31,8	∅34,9
	Жидкостная линия	мм	∅19,1	∅19,1	∅19,1	∅19,1	
Трубопроводы между наружными модулями	Балансировочная труба I	мм	∅19,1	∅19,1	∅19,1	∅19,1	
Максимальное количество подключаемых внутренних блоков	шт		20	24	24	28	
Хладагент R410a	кг		11+11	11+11	11+11	11+18	

Модель	GW		MV730/3N1D3	MV785/3N1D3	MV850/3N1D3	MV900/3N1D3	
Индекс производительности	HP		26	28	30	32	
Рекомендуемая комбинация	HP		10+16	12+16	14+16	16+16	
Сеть электропитания	ф/В/Гц		3~/380В/50Гц				
Охлаждение	Холодопроизводительность	кВт	73	78,5	85	90	
	Потребляемая мощность	кВт	25,6	27,3	28,5	34,2	
Обогрев	Теплопроизводительность	кВт	78,5	82,0	90,0	94,0	
	Потребляемая мощность	кВт	28,48	30,17	34,72	41,4	
Уровень звукового давления	дБ(А)		62	62	62	62	
Габаритные размеры	Без упаковки	ШхВхГ	мм	(980x1615x800)+ (1380x1615x830)	(980x1615x800)+ (1380x1615x830)	(1380x1615x830)x2	(1380x1615x830)x2
	В упаковке	ШхВхГ	кг м	(1045x1790x865)+ (1434x1790x860)	(1045x1790x865)+ (1434x1790x860)	(1434x1790x860)x2	(1434x1790x860)x2
Трубопроводы	Общая масса	Без упаковки/ в упаковке	м	672/709	672/709	746/800	746/800
		Максимальная длина	м	150	150	150	150
		Макс. перепад высот (наружный блок выше/ниже внутренних)	мм	70/40	70/40	70/40	70/40
		Газовая линия	мм	∅38,1	∅38,1	∅38,1	∅38,1
	Жидкостная линия	мм	∅22,2	∅22,2	∅22,2	∅22,2	
Трубопроводы между наружными модулями	Балансировочная труба I	мм	∅19,1	∅19,1	∅19,1	∅19,1	
Максимальное количество подключаемых внутренних блоков	шт		28	28	32	32	
Хладагент R410a	кг		11+18	11+18	11+18	11+18	

Характеристики приведены для следующих номинальных условий:

В режиме охлаждения: температура внутреннего воздуха 27°C по сухому термометру и 19°C по влажному термометру. Температура наружного воздуха 35°C по сухому термометру. В режиме обогрева: температура внутреннего воздуха 20°C по сухому термометру, температура наружного воздуха 7°C по сухому термометру и 6°C по влажному термометру.

Длина трубопроводов 10 м, без перепада высоты.

## Наружные блоки DV-MAX серии D3 комбинация из трёх модулей



Модель		GW	MV960/3N1D3	MV1010/3N1D3	MV1065/3N1D3	MV1130/3N1D3	
Индекс производительности		HP	34	36	38	40	
Рекомендуемая комбинация		HP	10+10+14	10+10+16	10+12+16	10+14+16	
Сеть электропитания		ф/В/Гц	3~/380В/50Гц				
Охлаждение	Холодопроизводительность	кВт	96	101	106,5	113	
	Потребляемая мощность	кВт	28,4	34,1	35,8	37	
Обогрев	Теплопроизводительность	кВт	106	110	113,5	121,5	
	Потребляемая мощность	кВт	29,58	36,26	37,95	42,5	
Уровень звукового давления		дБ(А)	64	64	64	64	
Габаритные размеры	Без упаковки	ШхВхГ	мм	(980x1615x800)x2+ (1380x1615x830)	(980x1615x800)x2+ (1380x1615x830)	(980x1615x800)x2+ (1380x1615x830)	(980x1615x800)+ (1380x1615x830)x2
	В упаковке	ШхВхГ	кг м	(1045x1790x865)x2+ (1434x1790x865)	(1045x1790x865)x2+ (1434x1790x865)	(1045x1790x865)x2+ (1434x1790x865)	(1045x1790x865)+ (1434x1790x865)x2
Общая масса		Без упаковки/ в упаковке		962/1018	962/1018	962/1018	1054/1109
Трубопроводы		Максимальная длина	м	150	150	150	150
		Макс. перепад высот (наружный блок выше/ниже внутренних)	мм	70/40	70/40	70/40	70/40
		Газовая линия	мм	∅38,1	∅41,3	∅41,3	∅41,3
		Жидкостная линия	мм	∅22,2	∅22,2	∅22,2	∅22,2
Трубопроводы между наружными модулями		Балансировочная труба I	мм	∅19,1	∅19,1	∅19,1	∅19,1
Максимальное количество подключаемых внутренних блоков		шт	36	36	36	42	
Хладагент R410a		кг	11+11+18	11+11+18	11+11+18	11+18+18	

Модель		GW	MV1180/3N1D3	MV1235/3N1D3	MV1300/3N1D3	MV1350/3N1D3	
Индекс производительности		HP	42	44	46	48	
Рекомендуемая комбинация		HP	10+16+16	12+16+16	14+16+16	16+16+16	
Сеть электропитания		ф/В/Гц	3~/380В/50Гц				
Охлаждение	Холодопроизводительность	кВт	118	123,5	130	135	
	Потребляемая мощность	кВт	42,7	44,4	45,6	51,3	
Обогрев	Теплопроизводительность	кВт	125,5	129,0	137,0	141	
	Потребляемая мощность	кВт	49,18	50,87	55,42	62,1	
Уровень звукового давления		дБ(А)	64	64	64	64	
Габаритные размеры	Без упаковки	ШхВхГ	мм	(980x1615x800)+ (1380x1615x830)x2	(980x1615x800)+ (1380x1615x830)x2	(1380x1615x830)x3	(1380x1615x830)x3
	В упаковке	ШхВхГ	кг м	(1045x1790x865)+ (1434x1790x865)x2	(1045x1790x865)+ (1434x1790x865)x2	(1434x1790x865)x3	(1434x1790x865)x3
Общая масса		Без упаковки/ в упаковке		1054/1109	1054/1109	1146/1200	1146/1200
Трубопроводы		Максимальная длина	м	150	150	150	150
		Макс. перепад высот (наружный блок выше/ниже внутренних)	мм	70/40	70/40	70/40	70/40
		Газовая линия	мм	∅41,3	∅41,3	∅41,3	∅41,3
		Жидкостная линия	мм	∅22,2	∅22,2	∅22,2	∅22,2
Трубопроводы между наружными модулями		Балансировочная труба I	мм	∅19,1	∅19,1	∅19,1	∅19,1
Максимальное количество подключаемых внутренних блоков		шт	42	42	48	48	
Хладагент R410a		кг	11+18+18	11+18+18	18+18+18	18+18+18	

Характеристики приведены для следующих номинальных условий:

В режиме охлаждения: температура внутреннего воздуха 27°C по сухому термометру и 19°C по влажному термометру. Температура наружного воздуха 35°C по сухому термометру. В режиме обогрева: температура внутреннего воздуха 20°C по сухому термометру, температура наружного воздуха 7°C по сухому термометру и 6°C по влажному термометру.

Длина трубопроводов 10 м, без перепада высоты.

## Наружные блоки DV-MAX серии D3 комбинация из четырёх модулей



Модель	GW	MV1432/3N1D3	MV1460/3N1D3	MV1515/3N1D3	MV1580/3N1D3		
Индекс производительности	HP	50	52	54	56		
Рекомендуемая комбинация	HP	16+16+10+8	10+10+16+16	10+12+16+16	10+14+16+16		
Сеть электропитания	ф/В/Гц	3~/380В/50Гц					
Охлаждение	Холодопроизводительность	кВт	143,2	146	151,5	158	
	Потребляемая мощность	кВт	49,25	51,2	52,9	54,1	
Обогрев	Теплопроизводительность	кВт	152,5	157	160,5	168,5	
	Потребляемая мощность	кВт	55,46	56,96	58,65	63,2	
Уровень звукового давления	дБ(А)	65	65	65	65		
Габаритные размеры	Без упаковки	ШхВхГ	мм	(980x1615x800)x2+ (1380x1615x830)x2	(980x1615x800)x2+ (1380x1615x830)	(980x1615x800)x2+ (1380x1615x830)	(980x1615x800)+ (1380x1615x830)x3
	В упаковке	ШхВхГ	кг м	(1045x1790x865)x2+ (1434x1790x865)x2	(1045x1790x865)x2+ (1434x1790x865)	(1045x1790x865)x2+ (1434x1790x865)	(1045x1790x865)+ (1434x1790x865)x3
Общая масса	Без упаковки/ в упаковке		1344/1418	1344/1418	1344/1418	1436/1509	
	Максимальная длина	м	150	150	150	150	
	Макс. перепад высот (наружный блок выше/ниже внутренних)	мм	70/40	70/40	70/40	70/40	
	Газовая линия	мм	∅44,5	∅44,5	∅44,5	∅44,5	
	Жидкостная линия	мм	∅25,4	∅25,4	∅25,4	∅25,4	
Трубопроводы между наружными модулями	Балансировочная труба I	мм	∅19,1	∅19,1	∅19,1	∅19,1	
Максимальное количество подключаемых внутренних блоков	шт	54	54	54	58		
Хладагент R410a	кг	11+11+18+18	11+11+18+18	11+11+18+18	11+18+18+18		

Модель	GW	MV1630/3N1D3	MV1685/3N1D3	MV1750/3N1D3	MV1800/3N1D3		
Индекс производительности	HP	58	60	62	64		
Рекомендуемая комбинация	HP	10+16+16+16	12+16+16+16	14+16+16+16	16+16+16+16		
Сеть электропитания	ф/В/Гц	3~/380В/50Гц					
Охлаждение	Холодопроизводительность	кВт	163	168,5	175	180	
	Потребляемая мощность	кВт	59,8	61,5	62,7	68,4,3	
Обогрев	Теплопроизводительность	кВт	172,5	176	184	188	
	Потребляемая мощность	кВт	69,88	71,57	76,12	82,2	
Уровень звукового давления	дБ(А)	65	65	65	65		
Габаритные размеры	Без упаковки	ШхВхГ	мм	(980x1615x800)+ (1380x1615x830)x3	(980x1615x800)+ (1380x1615x830)x3	(1380x1615x830)x4	(1380x1615x830)x4
	В упаковке	ШхВхГ	кг м	(1045x1790x865)+ (1434x1790x865)x3	(1045x1790x865)+ (1434x1790x865)x3	(1434x1790x865)x4	(1434x1790x865)x4
Общая масса	Без упаковки/ в упаковке		1436/1509	1436/1509	1528/1600	1528/1600	
	Максимальная длина	м	150	150	150	150	
	Макс. перепад высот (наружный блок выше/ниже внутренних)	мм	70/40	70/40	70/40	70/40	
	Газовая линия	мм	∅44,5	∅44,5	∅44,5	∅44,5	
	Жидкостная линия	мм	∅25,4	∅25,4	∅25,4	∅25,4	
Трубопроводы между наружными модулями	Балансировочная труба I	мм	∅19,1	∅19,1	∅19,1	∅19,1	
Максимальное количество подключаемых внутренних блоков	шт	58	58	64	64		
Хладагент R410a	кг	11+18+18+18	11+18+18+18	18+18+18+18	18+18+18+18		

Характеристики приведены для следующих номинальных условий:

В режиме охлаждения: температура внутреннего воздуха 27°C по сухому термометру и 19°C по влажному термометру. Температура наружного воздуха 35°C по сухому термометру. В режиме обогрева: температура внутреннего воздуха 20°C по сухому термометру, температура наружного воздуха 7°C по сухому термометру и 6°C по влажному термометру.

Длина трубопроводов 10 м, без перепада высоты.

## Габаритные размеры наружных блоков серии D3 на один модуль и на комбинацию из двух модулей

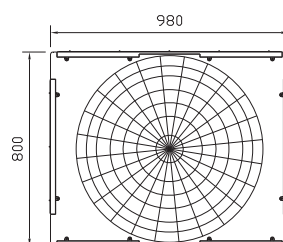
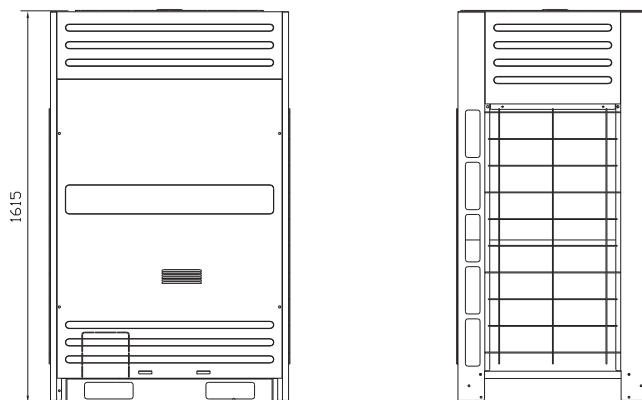

Все размеры в мм

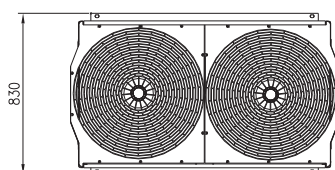
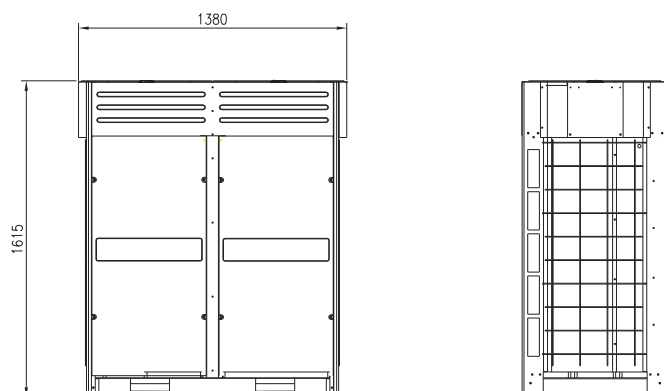



## Наружные блоки DV-MAX серии D3T



Модель		GW	MV252/3N1D3T	MV280/3N1D3T
Холодо/теплопроизводительность		кВт	25,2/27	28/31,5
Потребляемая мощность холод/тепло		кВт	6,53/6,25	7,78/7,74
Максимальная потребляемая мощность		кВт	11,5	13,5
Максим. количество подключаемых внутренних блоков			10	12
Сеть электропитания			380-415 – 3 - 50	380-415 – 3 - 50
Компрессор 1	Модель		ZPD72KCE-TFD-433	ZPD72KCE-TFD-433
	Тип		Digital scroll	Digital scroll
	Производитель		Copeland	Copeland
	Ток короткозамкнутого ротора		82,4	82,4
	Тип термозащиты	A	Встроенная	Встроенная
Компрессор 2	Модель		ZPD72KCE-TFD-433	ZPD72KCE-TFD-433
	Тип		Digital scroll	Digital scroll
	Производитель		Copeland	Copeland
	Ток короткозамкнутого ротора		82,4	82,4
	Тип термозащиты	A	Встроенная	Встроенная
Вентилятор	Тип		YDK400-8A	YDK400-8A
	Потребляемая мощность (H/L)	Вт	647/460	647/460
	Емкость конденсатора	мкФ	25	25
	Частота вращения (H/L)	об./мин	670/540	670/540
	Расход воздуха	м <sup>3</sup> /час	12500	12500
Уровень звукового давления		дБ(А)	60	60
Габаритные размеры	Без упаковки ШxВxГ	мм	980x1615x800	980x1615x800
	В упаковке ШxВxГ	мм	1045x1790x865	1045x1790x865
Общая масса		кг	290/308	290/308
Трубопроводы	Максимальная длина	м	150	150
	Макс. перепад высот (наружный блок выше/ниже внутренних)	м	15	15
	Максимальный перепад высот	мм	≤70 (если наружный блок выше)	≤70 (если наружный блок выше)
		мм	≤40 (если наружный блок ниже)	≤40 (если наружный блок ниже)
	Газовая линия		25,4	25,4
Жидкостная линия		12,7	12,7	
Рекомендуемый электрический кабель	Электропитание	N x mm <sup>2</sup>	4x16 (длина≤29м) 4x25 (длина≤46м) 4x35 (длина≤78м)	4x16 (длина≤29м) 4x25 (длина≤46м) 4x35 (длина≤78м)
	Цепь управления (P-Q-E)	N x mm <sup>2</sup>	2x0,75 в экране	2x0,75 в экране
	Цепь центрального управления (X-Y-E)	N x mm <sup>2</sup>	2x0,75 в экране	2x0,75 в экране
	Хладагент R410A	кг	3,1	4,6
Рабочая температура окружающей среды		°C	Охлаждение: -5 ~ +43 Обогрев: -15 ~ +24	Охлаждение: -5 ~ +43 Обогрев: -15 ~ +24

Характеристики приведены для следующих номинальных условий:

В режиме охлаждения: температура внутреннего воздуха 27°C по сухому термометру и 19°C по влажному термометру. Температура наружного воздуха 35°C по сухому термометру. В режиме обогрева: температура внутреннего воздуха 20°C по сухому термометру, температура наружного воздуха 7°C по сухому термометру и 6°C по влажному термометру.

Длина трубопроводов 10 м, без перепад высоты.

## Габаритные размеры наружных блоков серии D3T

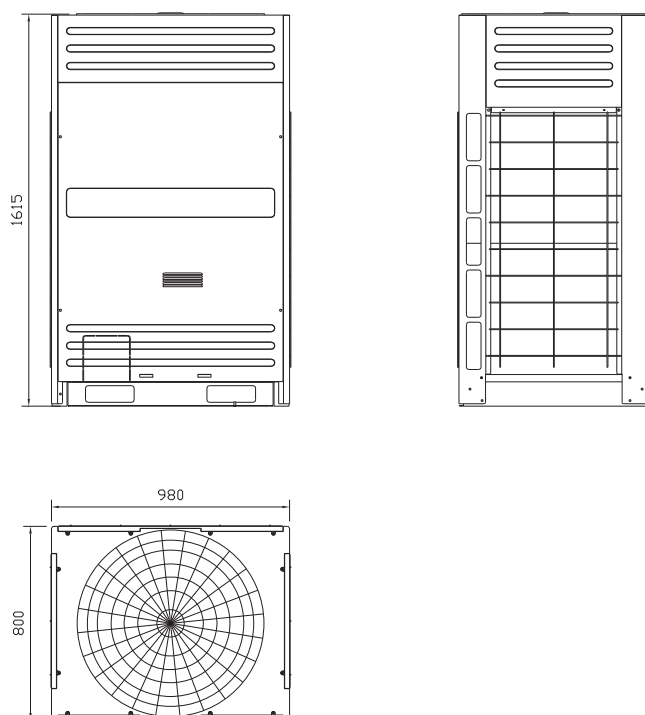

Все размеры в мм

Модель	GW	MVS02N1	MVS04N1		
Сеть электропитания		220-240 - 1 - 50	220-240 - 1 - 50		
Индекс производительности	HP	2	5		
Количество подключаемых внутренних блоков		2	4		
Габаритные размеры ШxВxГ	мм	620x225x355	620x225x355		
Трубопроводы	Внутренний блок	Жидкостная линия	мм	Ø 6,4	Ø 9,5
		Газовая линия	мм	Ø 12,7	Ø 16
	Наружный блок	Жидкостная линия	мм	Ø 6,4	Ø 9,5
		Газовая линия всасывания	мм	Ø 12,7	Ø 16
		Газовая линия нагнетания	мм	Ø 9,5	Ø 12,7
Общая масса	Без упаковки/ в упаковке	кг	10/11	10/11	

## 4-х поточный кассетный блок



Модель	GC	MV28/4CDN1	MV36/4CDN1	MV45/4CDN1	MV56/4CDN1	MV71/4CDN1		
Холодо/теплопроизводительность	кВт	2,8/3,2	3,6/4,0	4,5/5,0	5,6/6,3	7,1/8,0		
Электрические характеристики	Сеть электропитания	Ф/В/Гц					1Ф/220-240 В~/50 Гц	
	Потребляемый ток	А					0,4	
	Потребляемая мощность	Вт					90	
Вентилятор	Двигатель	YDK60-6F					YDK80-6E	
	Производитель	Welling					Welling	
	Потребляемая мощность	Вт					120/110/100/90	
	Ёмкость конденсатора	мкФ					3,5/450В	
Уровень шума блока (hi/mi/lo)	Частота вращения (hi/mi/lo)	об/мин					670/550/400	
	дБ (А)	42/38/35					45/42/39	
Номинальный расход воздуха (hi/mi/lo)	м³/час	950/800/650					1220/1010/820	
Габаритные размеры	Блок	без упаковки (ШхВхГ)	мм					840x230x840
		в упаковке (ШхВхГ)	мм					955x247x955
	Панель	без упаковки (ШхВхГ)	мм					950x46x950
		в упаковке (ШхВхГ)	мм					1035x90x1035
Масса	Блок	без упаковки	кг					24
		в упаковке	кг					30
	Панель	без упаковки	кг					6
		в упаковке	кг					9
Хладагент	R410a							
Электронный регулирующий клапан	встроенный							
Пульт управления	проводной пульт KJR-10B (в комплекте), ИК-приёмник установлен на заводе							
Лицевая панель	Т-МВQ4-02В1 (опция)							
Диаметр труб	Газовая линия	мм				∅ 12,7		
	Жидкостная линия	мм				∅ 6,4		
	Дренаж	мм				∅ 32		
Рабочий диапазон температур	°С						17-30	

### Примечания:

1. Номинальная холодопроизводительность определена при следующих условиях: температура воздуха на входе: 27 °С по сухому термометру, 19 °С по мокрому термометру; температура наружного воздуха: 35 °С по сухому термометру; эквивалентная длина трубопровода: 8 м (горизонтальный участок).
2. Номинальная теплопроизводительность определена при следующих условиях: температура воздуха на входе: 20 °С по сухому термометру; температура наружного воздуха: 7 °С по сухому термометру, 6 °С по мокрому термометру; эквивалентная длина трубопровода: 8 м (горизонтальный участок).
3. В таблицах указана чистая производительность кондиционера: тепло, выделяющееся при работе электродвигателя вентилятора, не вычитается в режиме охлаждения и не прибавляется в режиме обогрева.
4. Блок электронного регулирующего клапана (ЭРК) установлен на корпусе внутреннего блока на заводе.

## 4-х поточный кассетный блок



Модель	GC	MV80/4CDN1	MV90/4CDN1	MV100/4CDN1	MV112/4CDN1	MV140/4CDN1	
Холодо/теплопроизводительность	кВт	8,0/9,0	9,0/10,0	10,0/11,0	11,2/12,5	14,0/15,0	
Электрические характеристики	Сеть электропитания	Ф/В/Гц 1Ф/220-240 В~/50 Гц					
	Потребляемый ток	А	0,5	0,7	0,7	0,7	0,8
	Потребляемая мощность	Вт	115	160	160	160	180
Вентилятор	Двигатель	YDK80-6E					
	Производитель	Welling					
	Потребляемая мощность	Вт	120/110/100/90	165/143/114/93	165/143/114/93	165/143/114/90	204/175/140/120
	Ёмкость конденсатора	мкФ	3/450B	3/450B	3/450B	3/450B	4/450B
	Частота вращения (hi/mi/lo)	об/мин	670/550/400	770/640/550	770/640/550	840/770/640	820/750/620
Уровень шума блока (hi/mi/lo)	дБ (А)	45/42/39					
Номинальный расход воздуха (hi/mi/lo)	м³/час	1220/1010/820	1540/1300/1120	1540/1300/1120	1540/1300/1120	1800/1500/1280	
Габаритные размеры	Блок	без упаковки (ШхВхГ)	мм	840x230x840	840x300x840	840x300x840	840x300x840
		в упаковке (ШхВхГ)	мм	955x247x955	955x317x955	955x317x955	955x317x955
	Панель	без упаковки (ШхВхГ)	мм	950x46x950	950x46x950	950x46x950	950x46x950
		в упаковке (ШхВхГ)	мм	1035x90x1035	1035x90x1035	1035x90x1035	1035x90x1035
Масса	Блок	без упаковки	кг	26	32	32	32
		в упаковке	кг	32	39	39	39
	Панель	без упаковки	кг	6	6	6	6
		в упаковке	кг	9	9	9	9
Хладагент		R410a					
Электронный регулирующий клапан		встроенный					
Пульт управления		проводной пульт KJR-10B (в комплекте), ИК-приёмник установлен на заводе					
Лицевая панель		Т-MBQ4-02B1 (опция)					
Диаметр труб	Газовая линия	мм	∅ 15,9				
	Жидкостная линия	мм	∅ 9,5				
	Дренаж	мм	∅ 32				
Рабочий диапазон температур	°С	17-30					

Примечания:

- Номинальная холодопроизводительность определена при следующих условиях: температура воздуха на входе: 27 °С по сухому термометру, 19 °С по мокрому термометру; температура наружного воздуха: 35 °С по сухому термометру; эквивалентная длина трубопровода: 8 м (горизонтальный участок).
- Номинальная теплопроизводительность определена при следующих условиях: температура воздуха на входе: 20 °С по сухому термометру; температура наружного воздуха: 7 °С по сухому термометру, 6 °С по мокрому термометру; эквивалентная длина трубопровода: 8 м (горизонтальный участок).
- В таблицах указана чистая производительность кондиционера: тепло, выделяющееся при работе электродвигателя вентилятора, не вычитается в режиме охлаждения и не прибавляется в режиме обогрева.
- Блок электронного регулирующего клапана (ЭРК) установлен на корпусе внутреннего блока на заводе.

**Габаритные размеры внутренних блоков  
GC-MV28/4CDN1, GC-MV36/4CDN1, GC-MV45/4CDN1,  
GC-MV56/4CDN1, GC-MV71/4CDN1, GC-MV80/4CDN1,  
GC-MV90/4CDN1, GC-MV100/4CDN1, GC-MV112/4CDN1,  
GC-MV140/4CDN1**

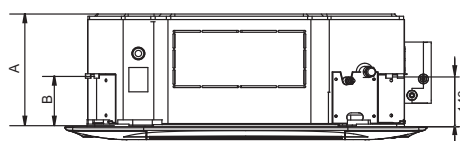
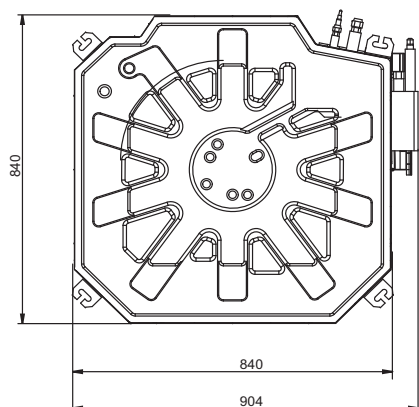
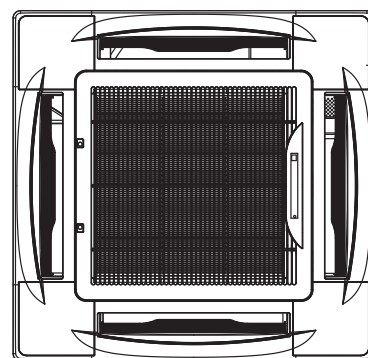
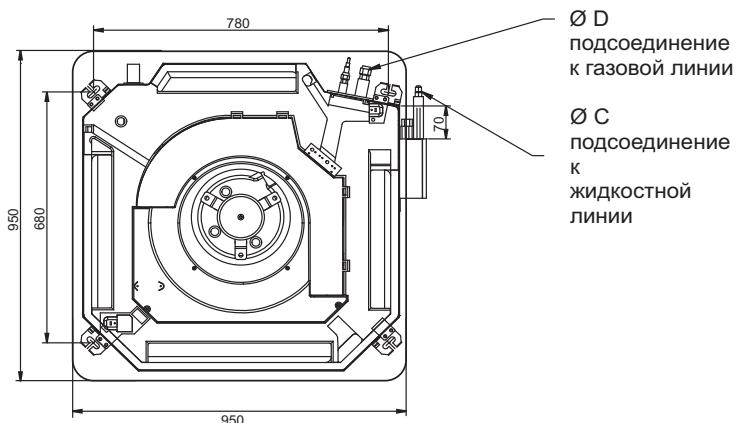

**Диаметры трубопроводов, размеры**

Модель	A	B	$\varnothing C$	$\varnothing D$
GC-MV28/4CDN1~GC-MV45/4CDN1	230	170	6.4	12.7
GC-MV56/4CDN1~GC-MV80/4CDN1	230	170	9.5	15.9
GC-MV90/4CDN1~GC-MV140/4CDN1	300	190	9.5	15.9

Все размеры в мм

## 4-х поточный кассетный блок (компактный)



Модель		GC	MV22/4CDN1_A	MV28/4CDN1-A	MV36/4CDN1-A	MV45/4CDN1-A	MV56/4CDN1-A	
Холодо/теплопроизводительность		кВт	2,2/2,6	2,8/3,2	3,6/4,0	4,5/5,0	5,6/6,3	
Электрические характеристики	Сеть электропитания	Ф/В/Гц	1Ф/220-240 В~/50 Гц					
	Потребляемый ток	А	0,175	0,175	0,21	0,21	0,23	
	Потребляемая мощность	Вт	48	48	56	56	63	
Вентилятор	Двигатель		YDK15-6M	YDK15-6M	YDK15-6P	YDK15-6P	YDK15-6P	
	Производитель		Ac Motor	Ac Motor	Ac Motor	Ac Motor	Ac Motor	
	Потребляемая мощность	Вт	95/85/75/70	95/85/75/70	95/85/75/70	95/85/75/70	95/85/75/70	
	Ёмкость конденсатора	мкФ	1,2/450B	1,2/450B	1,5/450B	1,5/450B	1,5/450B	
	Частота вращения (hi/mi/lo)	об/мин	586/485/392/42/38/3	586/485/392/42/38/3	670/540/430	670/540/430	670/540/430	
Уровень шума блока (hi/mi/lo)		дБ (А)	35,8/33,4/23,4	35,8/33,4/23,4	41,5/35,6/28,8	41,5/35,6/28,8	41,8/35,8/28,9	
Номинальный расход воздуха (hi/mi/lo)		м³/час	950/800/650	950/800/650	521/409/314	521/409/314	560/450/360	
Габаритные размеры	Блок	без упаковки (ШхВхГ)	мм	630x265x575	630x265x575	630x265x575	630x265x575	630x265x575
		в упаковке (ШхВхГ)	мм	675x285x675	675x285x675	675x285x675	675x285x675	675x285x675
	Панель	без упаковки (ШхВхГ)	мм	647x50x647	647x50x647	647x50x647	647x50x647	647x50x647
		в упаковке (ШхВхГ)	мм	705x113x705	705x113x705	705x113x705	705x113x705	705x113x705
Масса	Блок	без упаковки	кг	17,5	17,5	19	19	19
		в упаковке	кг	22	22	23,5	23,5	23,5
	Панель	без упаковки	кг	3	3	3	3	3
		в упаковке	кг	5	5	5	5	5
Хладагент			R410a					
Электронный регулирующий клапан			встроенный					
Пульт управления			проводной пульт KJR-10B (в комплекте), ИК-приёмник установлен на заводе					
Лицевая панель			Т-МВQ4-02В1 (опция)					
Диаметр труб	Газовая линия	мм	∅ 12,7				∅ 15,9	
	Жидкостная линия	мм	∅ 6,4				∅ 9,5	
	Дренаж	мм	∅ 25				∅ 25	
Рабочий диапазон температур		°С	17-30					

Примечания:

- Номинальная холодопроизводительность определена при следующих условиях: температура воздуха на входе: 27 °С по сухому термометру, 19 °С по мокрому термометру; температура наружного воздуха: 35 °С по сухому термометру; эквивалентная длина трубопровода: 8 м (горизонтальный участок).
- Номинальная теплопроизводительность определена при следующих условиях: температура воздуха на входе: 20 °С по сухому термометру; температура наружного воздуха: 7 °С по сухому термометру, 6 °С по мокрому термометру; эквивалентная длина трубопровода: 8 м (горизонтальный участок).
- В таблицах указана чистая производительность кондиционера: тепло, выделяющееся при работе электродвигателя вентилятора, не вычитается в режиме охлаждения и не прибавляется в режиме обогрева.
- Блок электронного регулирующего клапана (ЭРК) установлен на корпусе внутреннего блока на заводе.

**Габаритные размеры внутренних блоков  
GC-MV22/4CDN1-A, GC-MV28/4CDN1-A, GC-MV36/4CDN1-A,  
GC-MV45/4CDN1-A, GC-MV56/4CDN1-A**

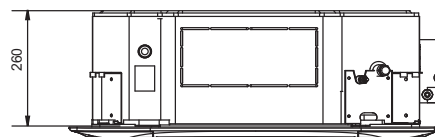
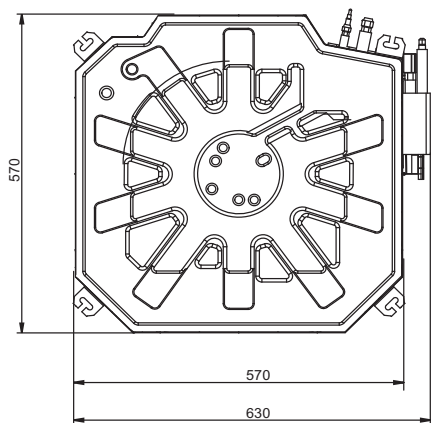
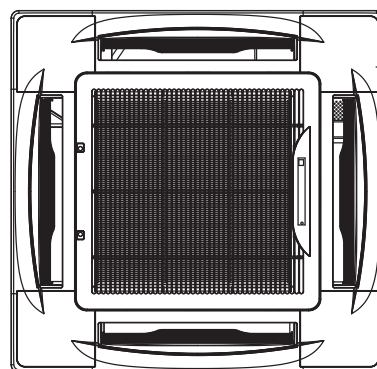
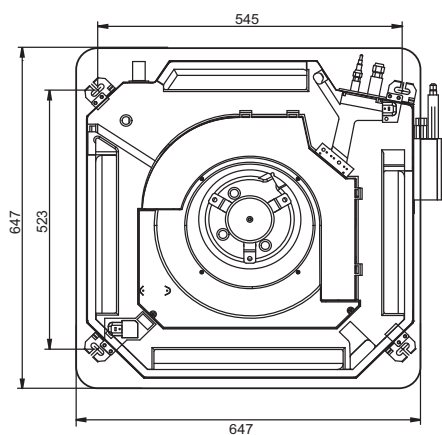

## Настенный внутренний блок



Модель	GC	MV22/GDN1-E	MV28/GDN1-E	MV36GDN1-E	MV45/GDN1-E	MV56/GDN1-E	
Холодо/теплопроизводительность	кВт	2,2/2,6	2,8/3,2	3,6/4,0	4,5/5,0	5,6/6,3	
Электрические характеристики	Сеть электропитания	1Ф/220-240 В~/50 Гц					
	Потребляемый ток	Ф/В/Гц	0,19	0,19	0,19	0,23	0,23
	Потребляемая мощность	А	40	40	40	50	50
Вентилятор	Двигатель	Вт	RPS13D	RPS13D	RPS13D	RPS28D	RPS28D
	Производитель		Welling	Welling	Welling	Welling	Welling
	Потребляемая мощность	Вт	49/38/30	49/38/30	49/38/30	50,5/44,5/40,5	50,5/44,5/40,5
	Ёмкость конденсатора	мкФ	1,5/450В	1,5/450В	1,5/450В	1,5/450В	1,5/450В
	Частота вращения (hi/mi/lo)	об/мин	1180/1000/850	1180/1000/850	1180/1000/850	1180/1080/800	1180/1080/800
Уровень шума блока (hi/mi/lo)	дБ (А)	40/37/34	40/37/34	40/37/34	43/40/37	43/40/37	
Номинальный расход воздуха (hi/mi/lo)	м³/час	580/520/480	580/520/480	580/520/480	860/775/630	925/860/755	
Габаритные размеры	без упаковки (ШхВхГ)	мм	786x198x264	786x198x264	786x198x264	914x220x289	914x220x289
	в упаковке (ШхВхГ)	мм	875x290x445	875x290x445	875x290x445	1015x295x465	1015x295x465
Масса	без упаковки в упаковке	кг	11	11	11	15	15
	в упаковке	кг	14	14	14	17	17
Хладагент		R410a					
Электронный регулирующий клапан		Входит в комплект поставки, устанавливается отдельно					
Пульт управления		проводной пульт KJR-10B (в комплекте), ИК-приемник установлен на заводе					
Диаметр труб	Газовая линия	мм				∅ 12,7	∅ 15,9
	Жидкостная линия	мм				∅ 6,4	∅ 9,5
	Дренаж	мм				∅ 15	∅ 15
Рабочий диапазон температур	°С	17-30					

Примечания:

1. Номинальная холодопроизводительность определена при следующих условиях: температура воздуха на входе: 27 °С по сухому термометру, 19 °С по мокрому термометру; температура наружного воздуха: 35 °С по сухому термометру; эквивалентная длина трубопровода: 8 м (горизонтальный участок).
2. Номинальная теплопроизводительность определена при следующих условиях: температура воздуха на входе: 20 °С по сухому термометру; температура наружного воздуха: 7 °С по сухому термометру, 6 °С по мокрому термометру; эквивалентная длина трубопровода: 8 м (горизонтальный участок).
3. В таблицах указана чистая производительность кондиционера: тепло, выделяющееся при работе электродвигателя вентилятора, не вычитается в режиме охлаждения и не прибавляется в режиме обогрева.
4. Блок электронного регулирующего клапана (ЭРК) входит в комплект поставки и должен быть смонтирован на расстоянии не более 2 м., от жидкостной магистрали; блок клапана должен быть смонтирован строго вертикально, уклон и обратное подключение недопустимы.



**Габаритные размеры внутренних блоков  
GC-MV22/GDN1-E, GC-MV28/GDN1-E, GC-MV36/GDN1-E**

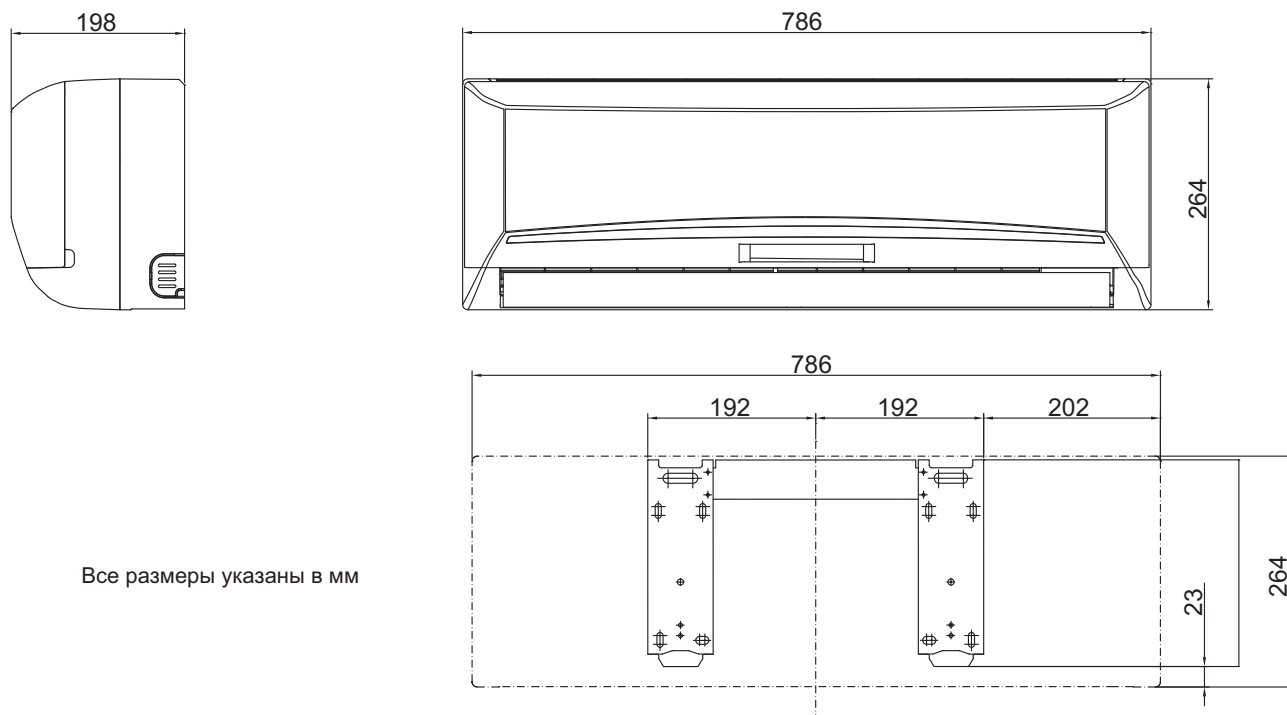

Все размеры указаны в мм

**Габаритные размеры внутренних блоков  
GC-MV45/GDN1-E, GC-MV56/GDN1-E**

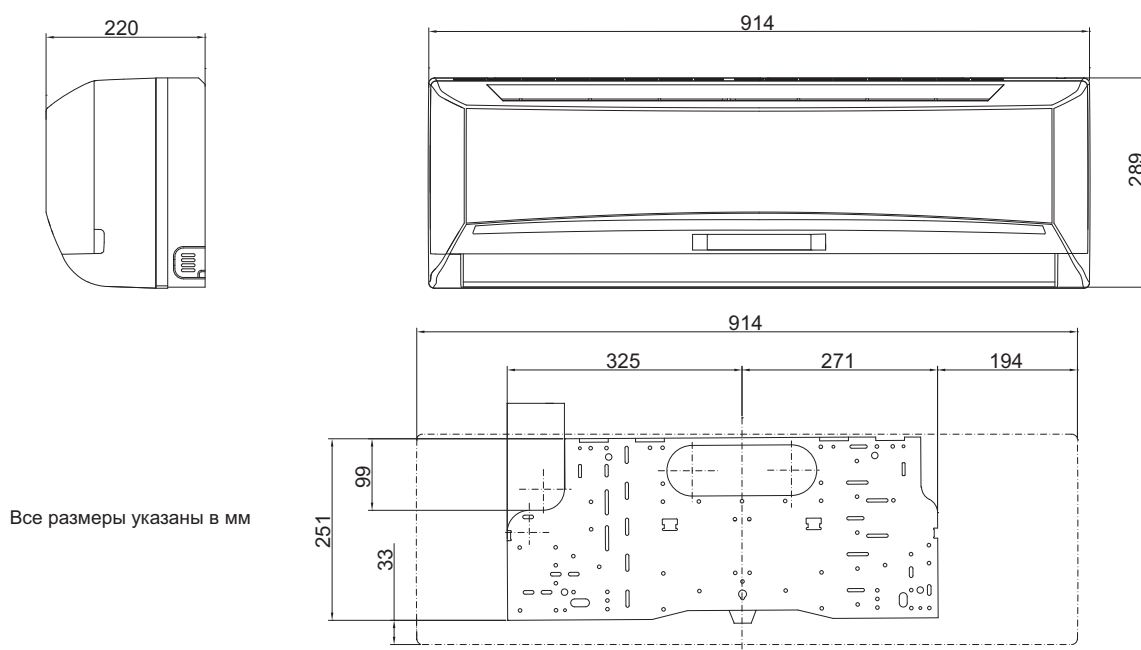

Все размеры указаны в мм

## Настенный внутренний блок (встроенный ЭРК)



Модель	GC	MV22/GDN1-Y	MV28/GDN1-Y	MV36/GDN1-Y	MV45/GDN1-Y	MV56/GDN1-Y	
Холодо/теплопроизводительность	кВт	2,2/2,6	2,8/3,2	3,6/4,0	4,5/5,0	5,6/6,3	
Индекс производительности		0,8	1	1,25	1,5	2,0	
Электрические характеристики	Сеть электропитания	Ф/В/Гц		1Ф/220-240 В~/50 Гц			
	Потребляемый ток	А	0,14	0,14	0,14	0,2	0,2
	Потребляемая мощность	Вт	30	30	30	45	45
Вентилятор	Двигатель	YDK15-6		YDK15-6		YDK18-4	YDK18-4
	Производитель	Welling		Welling		Welling	Welling
	Потребляемая мощность	Вт	30/24/22	30/24/22	30/24/22	44/42/39	44/42/39
	Ёмкость конденсатора	мкФ	1,2/450B	1,2/450B	1,2/450B	1,2/450B	1,2/450B
	Частота вращения (hi/mi/lo)	об/мин	880/810/760	880/810/760	880/810/760	1030/980/880	1030/980/880
Уровень шума блока (hi/mi/lo)	дБ (А)	35/32/29	35/32/29	35/32/29	40/38/34	40/38/34	
Номинальный расход воздуха (hi/mi/lo)	м <sup>3</sup> /час	580/500/420	580/500/420	580/500/420	900/760/650	900/760/650	
Габаритные размеры	без упаковки (ШхВхГ)	мм	915x210x290	915x210x290	915x210x290	1070x210x315	1070x210x315
	в упаковке (ШхВхГ)	мм	1020x300x385	1020x300x385	1020x300x385	1180x300x410	1180x300x410
Масса	без упаковки	кг	12	12	12	15	15
	в упаковке	кг	16	16	16	19	19
Хладагент		R410a					
Электронный регулирующий клапан		встроенный					
Пульт управления		проводной пульт KJR-10B (в комплекте), ИК-приёмник установлен на заводе					
Лицевая панель		T-MBQ4-02B1 (опция)					
Диаметр труб	Газовая линия	мм	∅ 12,7			∅ 15,9	
	Жидкостная линия	мм	∅ 6,4			∅ 9,5	
	Дренаж	мм	∅ 20			∅ 20	
Рабочий диапазон температур	°С	17-30					

Примечания:

1. Номинальная холодопроизводительность определена при следующих условиях: температура воздуха на входе: 27 °С по сухому термометру, 19 °С по мокрому термометру; температура наружного воздуха: 35 °С по сухому термометру; эквивалентная длина трубопровода: 8 м (горизонтальный участок).
2. Номинальная теплопроизводительность определена при следующих условиях: температура воздуха на входе: 20 °С по сухому термометру; температура наружного воздуха: 7 °С по сухому термометру, 6 °С по мокрому термометру; эквивалентная длина трубопровода: 8 м (горизонтальный участок).
3. В таблицах указана чистая производительность кондиционера: тепло, выделяющееся при работе электродвигателя вентилятора, не вычитается в режиме охлаждения и не прибавляется в режиме обогрева.
4. Блок электронного регулирующего клапана (ЭРК) установлен на корпусе внутреннего блока на заводе.

## Габаритные размеры внутренних блоков GC-MV22/GDN1-Y, GC-MV28/GDN1-Y, GC-MV36/GDN1-Y

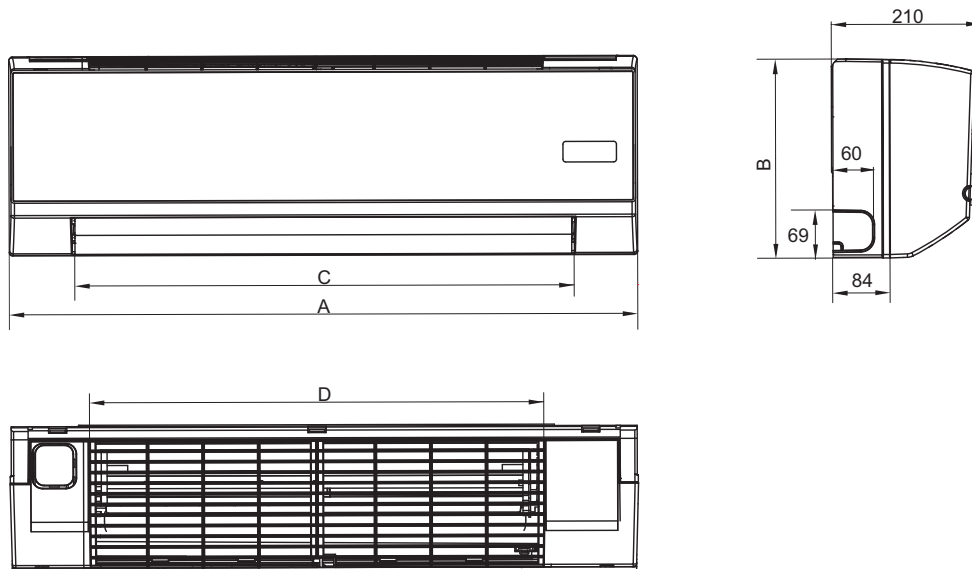

### Диаметры трубопроводов, размеры

Модель	A	B	C	D
GC-MV22/GDN1-Y~GC-MV28/GDN1-Y~GC-MV36/GDN1-Y	915	290	725	670

Все размеры в мм

## Габаритные размеры внутренних блоков GC-MV45/GDN1-Y, GC-MV56/GDN1-Y, GC-MV71/GDN1-Y

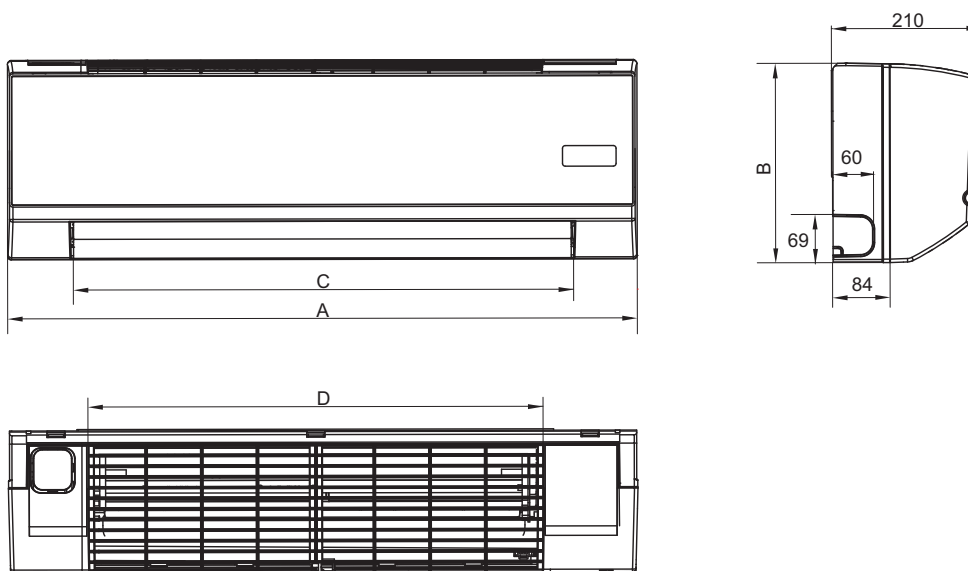

### Диаметры трубопроводов, размеры

Модель	A	B	C	D
GC-MV45/GDN1-Y~GC-MV56/GDN1-Y~GC-MV71/GDN1-Y	1070	315	885	815

Все размеры в мм

## Напольно-потолочный внутренний блок



Модель	GC	MV36/CFDN1	MV45/CFDN1	MV56/CFDN1	MV71/CFDN1	
Холодо/теплопроизводительность	кВт	3,6/4,0	4,5/5,0	5,6/6,3	7,1/8,0	
Электрические характеристики	Сеть электропитания	Ф/В/Гц 1Ф/220-240 В~/50 Гц				
	Потребляемый ток	А	0,55	0,55	0,55	0,55
	Потребляемая мощность	Вт	120	120	120	120
Вентилятор	Двигатель	YSK25-6L	YSK55-4L	YSK55-4L	YSK55-4L	
	Производитель	Welling	Welling	Welling	Welling	
	Потребляемая мощность	Вт	33,4/31,1/29,5	125/105/85	125/105/85	125/105/85
	Ёмкость конденсатора	мкФ	1,2/450B	2/450B	2/450B	2/450B
Уровень шума блока (hi/mi/lo)	об/мин	Частота вращения (hi/mi/lo)	756/666/592	1310/1190/1040	1310/1190/1040	1310/1190/1040
		дБ (А)	40/38/36	43/41/38	43/41/38	43/41/38
Номинальный расход воздуха (hi/mi/lo)	м³/час	650/570/500	800/600/500	800/600/500	800/600/500	
Габаритные размеры	без упаковки (ШxВxГ)	мм	990x660x206	990x660x206	990x660x206	990x660x206
	в упаковке (ШxВxГ)	мм	1089x744x296	1089x744x296	1089x744x296	1089x744x296
Масса	без упаковки	кг	29	29	29	29
	в упаковке	кг	35	35	35	35
Хладагент		R410a				
Электронный регулирующий клапан		встроенный				
Пульт управления		проводной пульт KJR-10B (в комплекте), ИК-приемник установлен на заводе				
Диаметр труб	Газовая линия	мм	∅ 12,7		∅ 15,9	
	Жидкостная линия	мм	∅ 6,4		∅ 9,5	
	Дренаж	мм	∅ 25		∅ 25	
Рабочий диапазон температур	°С	17-30				

Модель	GC	MV80/CFDN1	MV90/CFDN1	MV112/CFDN1	MV140/CFDN1	
Холодо/теплопроизводительность	кВт	8,0/9,0	9,0/10,0	11,2/12,5	14,0/16,0	
Электрические характеристики	Сеть электропитания	Ф/В/Гц 1Ф/220-240 В~/50 Гц				
	Потребляемый ток	А	0,6	0,6	0,83	0,83
	Потребляемая мощность	Вт	130	130	182	182
Вентилятор	Двигатель	YSK80-4A	YSK80-4A	YSK59-4D (x2)	YSK59-4D (x2)	
	Производитель	Welling	Welling	Welling	Welling	
	Потребляемая мощность	Вт	143/122/110	143/122/110	89,5/81,1/77,5	89,5/81,1/77,5
	Ёмкость конденсатора	мкФ	3,5/450B	3,5/450B	2,5/450B (x2)	2,5/450B (x2)
Уровень шума блока (hi/mi/lo)	об/мин	Частота вращения (hi/mi/lo)	1310/1210/1115	1310/1210/1115	1170/1070/995	1170/1070/995
		дБ (А)	45/43/40	45/43/40	47/45/42	47/45/42
Номинальный расход воздуха (hi/mi/lo)	м³/час	1200/900/700	1200/900/700	1980/1860/1730	1980/1860/1730	
Габаритные размеры	без упаковки (ШxВxГ)	мм	1280x660x206	1280x660x206	1670x680x244	1670x680x244
	в упаковке (ШxВxГ)	мм	1379x744x296	1379x744x296	1764x760x329	1764x760x329
Масса	без упаковки	кг	37	37	54	54
	в упаковке	кг	42	42	61	61
Хладагент		R410a				
Электронный регулирующий клапан		встроенный				
Пульт управления		проводной пульт (в комплекте)				
Диаметр труб	Газовая линия	мм		∅ 15,9		
	Жидкостная линия	мм		∅ 9,5		
	Дренаж	мм		∅ 25		
Рабочий диапазон температур	°С	17-30				

Примечания:

- Номинальная холодопроизводительность определена при следующих условиях: температура воздуха на входе: 27 °С по сухому термометру, 19 °С по мокрому термометру; температура наружного воздуха: 35 °С по сухому термометру; эквивалентная длина трубопровода: 8 м (горизонтальный участок).
- Номинальная теплопроизводительность определена при следующих условиях: температура воздуха на входе: 20 °С по сухому термометру; температура наружного воздуха: 7 °С по сухому термометру, 6 °С по мокрому термометру; эквивалентная длина трубопровода: 8 м (горизонтальный участок).
- В таблицах указана чистая производительность кондиционера: тепло, выделяющееся при работе электродвигателя вентилятора, не вычитается в режиме охлаждения и не прибавляется в режиме обогрева.
- Электронный регулирующий клапан (ЭРК) установлен в корпусе внутреннего блока на заводе.

**Габаритные размеры внутренних блоков**  
**GC-MV36/CFDN1, GC-MV45/CFDN1, GC-MV56/CFDN1,**  
**GC-MV71/CFDN1, GC-MV80/CFDN1, GC-MV90/CFDN1,**  
**GC-MV112/CFDN1, GC-MV140/CFDN1**

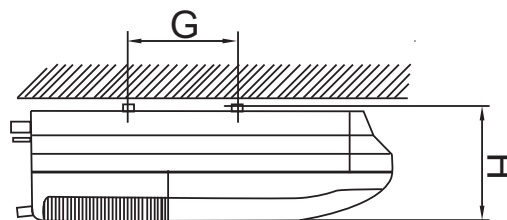
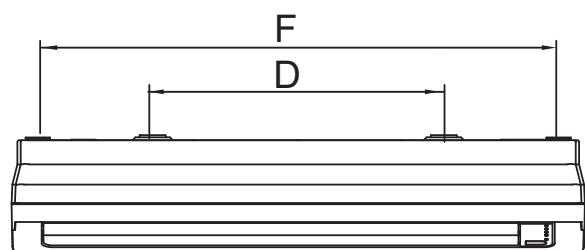
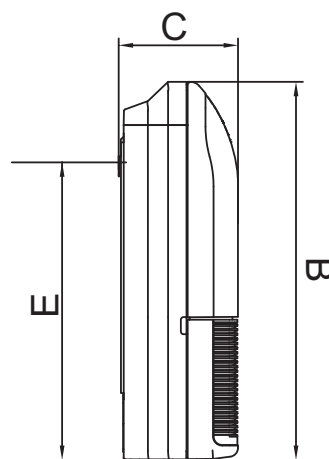
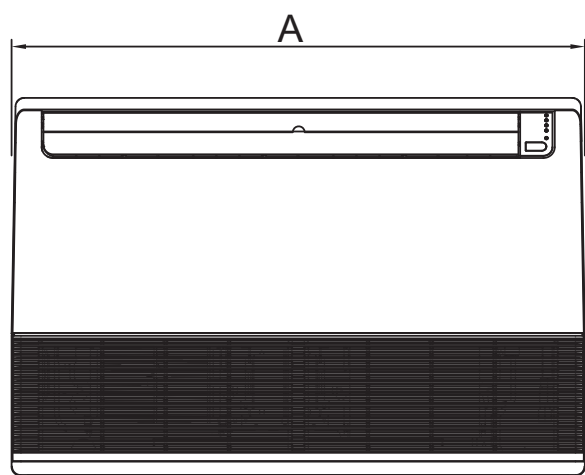

**Диаметры трубопроводов, размеры**

Модель	A	B	C	D	E	F	G	H
GC-MV36/CFDN1 - GC-MV71/CFDN1	990	660	206	505	506	907	200	203
GC-MV80/CFDN1 - GC-MV90/CFDN1	1280	660	206	795	506	1195	200	203
GC-MV112/CFDN1 - GC-MV140/CFDN1	1670	680	244	1070	450	1542	200	240

Все размеры в мм

## Канальный блок



Модель	GC	MV36/DHDN1	MV45/DHDN1	MV56/DHDN1	MV71/DHDN1	
Холодо/теплопроизводительность	кВт	3,6/4	4,5/5,0	5,6/6,3	7,1/8,0	
Электрические характеристики	Сеть электропитания	Ф/В/Гц 1Ф/220-240 В~/50 Гц				
	Потребляемый ток	А	0,34	0,58	0,58	0,82
	Потребляемая мощность	Вт	67	115	115	163
Вентилятор	Двигатель	YSK27-4C	YSK68-4P	YSK68-4P	YSK74-4P	
	Производитель	Welling	Welling	Welling	Welling	
	Потребляемая мощность	Вт	67	107	107	163
	Ёмкость конденсатора	мкФ	2/450В	3,5/450В	3,5/450В	3,5/450В
	Частота вращения (hi/mi/lo)	об/мин	1150/930/800/700	1150/1020/800/700	1150/1020/800/700	1000/870/750/680
Уровень шума блока (hi/mi/lo)	дБ (А)	40/38/36	41/35,9/32	41/35,9/32	41,8/33/29,3	
Номинальный расход воздуха (hi/mi/lo)	м³/час	570/530/410/320	985/850/667/583	985/850/667/583	1207/1050/905/821	
Располагаемый напор вентилятора	Па	30	30	30	30	
Габаритные размеры	без упаковки (ШхВхГ)	мм	700x210x635	920x210x570	990x660x206	920x270x570
	в упаковке (ШхВхГ)	мм	915x290x655	1135x290x655	1089x744x296	1135x350x655
Масса	без упаковки	кг	22	27	29	31
	в упаковке	кг	26,5	32	35	36
Хладагент		R410a				
Электронный регулирующий клапан		встроенный				
Пульт управления		проводной пульт KJR-10B (в комплекте), ИК-приемник входит в комплект поставки, устанавливается отдельно				
Диаметр труб	Газовая линия	мм	∅ 12,7		∅ 15,97	
	Жидкостная линия	мм	∅ 6,4		∅ 9,5	
	Дренаж	°С	∅ 25		∅ 25	
Рабочий диапазон температур		17-30				

Модель	GC	MV80/DHDN1	MV90/DHDN1	MV112/DHDN1	MV140/DHDN1	
Холодо/теплопроизводительность	кВт	8,0/9,0	9,0/10,0	11,2/12,5	14/15,5	
Электрические характеристики	Сеть электропитания	Ф/В/Гц 1Ф/220-240 В~/50 Гц				
	Потребляемый ток	А	1,16	1,16	1,65	1,8
	Потребляемая мощность	Вт	231	231	327	357
Вентилятор	Двигатель	YSK20-6	YSK100-4P	YSK200-4P	YSK180-4P	
	Производитель	Welling	Welling	Welling	Welling	
	Потребляемая мощность	Вт	227	227	393	355
	Ёмкость конденсатора	мкФ	10/450В	10/450В	10/450В	10/450В
	Частота вращения (hi/mi/lo)	об/мин	930/810/700/620	935/810/700/620	1120/990/860/770	1080/960/830/710
Уровень шума блока (hi/mi/lo)	дБ (А)	43,8/38,3/35	43,8/38,8/35	48/41,9/38	47,7/43,2/39	
Номинальный расход воздуха (hi/mi/lo)	м³/час	1558/1350/1167/1033	1558/1350/1167/1033	2036/1800/1564/1400	2138/1900/1643/1405	
Располагаемый напор вентилятора	Па	50	50	80	100	
Габаритные размеры	без упаковки (ШхВхГ)	мм	1140x270x710	1140x270x710	1140x270x710	1140x270x710
	в упаковке (ШхВхГ)	мм	1355x350x795	1355x350x795	1355x350x795	1355x350x795
Масса	без упаковки	кг	40	42	42	42
	в упаковке	кг	48,5	50	50	50
Хладагент		R410a				
Электронный регулирующий клапан		встроенный				
Пульт управления		проводной пульт KJR-10B (в комплекте), ИК-приемник входит в комплект поставки, устанавливается отдельно				
Диаметр труб	Газовая линия	мм		∅ 15,97		
	Жидкостная линия	мм		∅ 9,5		
	Дренаж	°С		∅ 25		
Рабочий диапазон температур		17-30				

Примечания:

- Номинальная холодопроизводительность определена при следующих условиях: температура воздуха на входе: 27 °С по сухому термометру, 19 °С по мокрому термометру; температура наружного воздуха: 35 °С по сухому термометру; эквивалентная длина трубопровода: 8 м (горизонтальный участок).
- Номинальная теплопроизводительность определена при следующих условиях: температура воздуха на входе: 20 °С по сухому термометру; температура наружного воздуха: 7 °С по сухому термометру, 6 °С по мокрому термометру; эквивалентная длина трубопровода: 8 м (горизонтальный участок).
- В таблицах указана чистая производительность кондиционера: тепло, выделяющееся при работе электродвигателя вентилятора, не вычитается в режиме охлаждения и не прибавляется в режиме обогрева.
- Электронный регулирующий клапан (ЭРК) установлен в корпусе внутреннего блока на заводе.

**Габаритные размеры внутренних блоков  
GC-MV45/DHDN1, GC-MV56DHDN1, GC-MV71DHDN1,  
GC-MV80DHDN1, GC-MV90DHDN1, GC-MV112DHDN1,  
GC-MV140DHDN1**

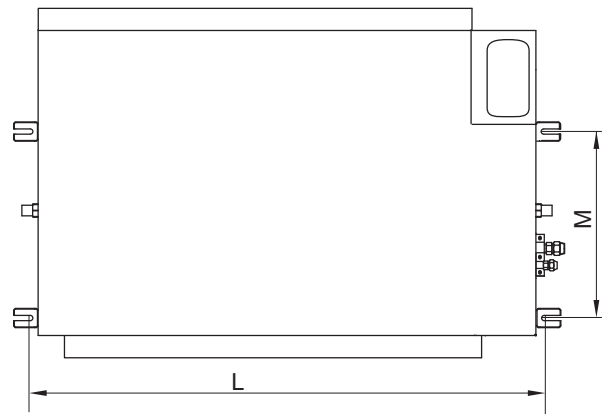
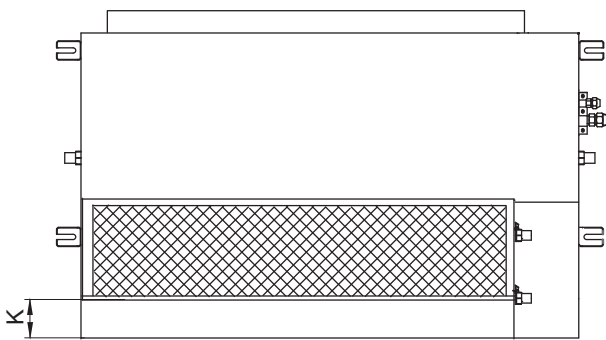
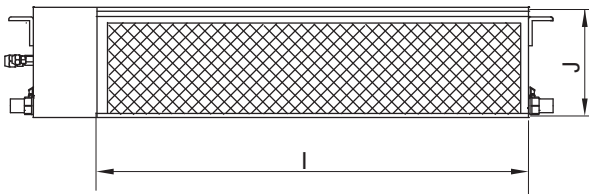
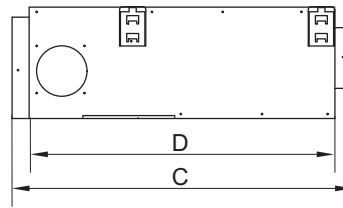
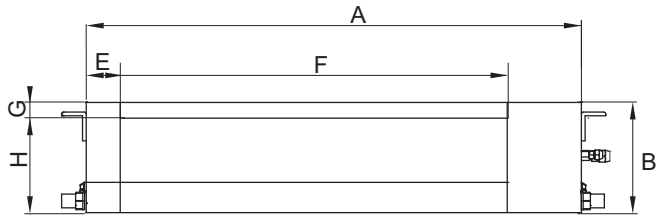

**Диаметры трубопроводов, размеры**

Модель	A	B	C	D	E	F	G	H	I	J	K	L	M
GC-MV45-56/DHDN1	920	210	635	570	65	713	35	119	815	200	80	960	350
GC-MV71/DHDN1	920	270	635	570	65	713	35	119	815	260	20	960	350
GC-MV80-112/DHDN1	1140	270	775	710	65	933	35	179	1035	260	20	1180	490
GC-MV140/DHDN1	1200	300	865	800	80	968	40	204	1094	280	45	1240	500

Все размеры в мм

## Канальный низконапорный блок



Модель		GC	MV18/DSDN1	MV22/DSDN1	MV28/DSDN1
Холодо/теплопроизводительность		кВт	1,8/2,2	2,2/2,6	2,8/3,2
Электрические характеристики	Сеть электропитания	Ф/В/Гц	1 Ф/220-240 В~/50 Гц		
	Потребляемый ток	А	0,17	0,17	0,17
	Потребляемая мощность	Вт	40	40	40
Вентилятор	Двигатель		RPS15D	RPS15D	RPS15D
	Производитель		Welling	Welling	Welling
	Потребляемая мощность	Вт	30,6/29,2/25,8/22,3	30,6/29,2/25,8/22,3	30,6/29,2/25,8/22,3
	Ёмкость конденсатора	мкФ	0,8/450В	0,8/450В	1/450В
	Частота вращения (hi/mi/lo)	об/мин	899/832/679/571	899/832/679/571	958/899/743/628
Уровень шума блока (hi/mi/lo)	дБ (А)	33/27/21	34/29/21	36/34/30	
Номинальный расход воздуха (hi/mi/lo)	м³/час	446/323/250	446/323/250	527/359/267	
Располагаемый напор вентилятора	Па	5	5	5	
Габаритные размеры	без упаковки (ШхВхГ)	мм	850x190x405	850x190x405	850x190x405
	в упаковке (ШхВхГ)	мм	903x277x445	903x277x445	903x277x445
Масса	без упаковки	кг	11,5	11,5	11,5
	в упаковке	кг	14,5	14,5	14,5
Хладагент			R410a		
Электронный регулирующий клапан			встроенный		
Пульт управления			проводной пульт KJR-10B (в комплекте), ИК-приемник входит в комплект поставки, устанавливается отдельно		
Диаметр труб	Газовая линия	мм	Ø 12,7		
	Жидкостная линия	мм	Ø 6,4		
	Дренаж	°С	Ø 16		
Рабочий диапазон температур			17-30		

Модель		GC	MV36/DSDN1	MV45/DSDN1	MV56/DSDN1
Холодо/теплопроизводительность		кВт	3,6/4,0	4,5/5,0	5,6/6,3
Электрические характеристики	Сеть электропитания	Ф/В/Гц	1 Ф/220-240 В~/50 Гц		
	Потребляемый ток	А	0,17	0,17	0,24
	Потребляемая мощность	Вт	40	40	56
Вентилятор	Двигатель		RPS15D	YDK22-4	YDK22-4
	Производитель		Welling	Welling	Welling
	Потребляемая мощность	Вт	32,8/30,8/26/23	50,8/46,7/41,8/36,8	50,8/46,7/41,8/36,8
	Ёмкость конденсатора	мкФ	1/450В	1,5/450В	1,5/450В
	Частота вращения (hi/mi/lo)	об/мин	958/899/743/628	1055/930/790/650	1055/930/790/650
Уровень шума блока (hi/mi/lo)	дБ (А)	36/34/30	37/35/31	37/35/31	
Номинальный расход воздуха (hi/mi/lo)	м³/час	527/359/267	767/634/512	767/634/512	
Располагаемый напор вентилятора	Па	5	5	5	
Габаритные размеры	без упаковки (ШхВхГ)	мм	850x190x405	1030x190x430	1030x190x430
	в упаковке (ШхВхГ)	мм	903x277x445	1084x277x472	1084x277x472
Масса	без упаковки	кг	11,5	14	14
	в упаковке	кг	14,5	17,5	17,5
Хладагент			R410a		
Электронный регулирующий клапан			встроенный		
Пульт управления			проводной пульт KJR-10B (в комплекте), ИК-приемник входит в комплект поставки, устанавливается отдельно		
Диаметр труб	Газовая линия	мм	Ø 12,7		
	Жидкостная линия	мм	Ø 6,4		
	Дренаж	°С	Ø 16		
Рабочий диапазон температур			17-30		

### Примечания:

- Номинальная холодопроизводительность определена при следующих условиях: температура воздуха на входе: 27 °С по сухому термометру, 19 °С по мокрому термометру; температура наружного воздуха: 35 °С по сухому термометру; эквивалентная длина трубопровода: 8 м (горизонтальный участок).
- Номинальная теплопроизводительность определена при следующих условиях: температура воздуха на входе: 20 °С по сухому термометру; температура наружного воздуха: 7 °С по сухому термометру, 6 °С по мокрому термометру; эквивалентная длина трубопровода: 8 м (горизонтальный участок).
- В таблицах указана чистая производительность кондиционера: тепло, выделяющееся при работе электродвигателя вентилятора, не вычитается в режиме охлаждения и не прибавляется в режиме обогрева.
- Блок электронного регулирующего клапана (ЭРК) установлен на корпусе внутреннего блока на заводе.



**Габаритные размеры внутренних блоков  
GC-MV18/DSDN1, GC-MV22DSDN1, GC-MV28DSDN1,  
GC-MV26DSDN1, GC-MV45DSDN1, GC-MV56DSDN1**

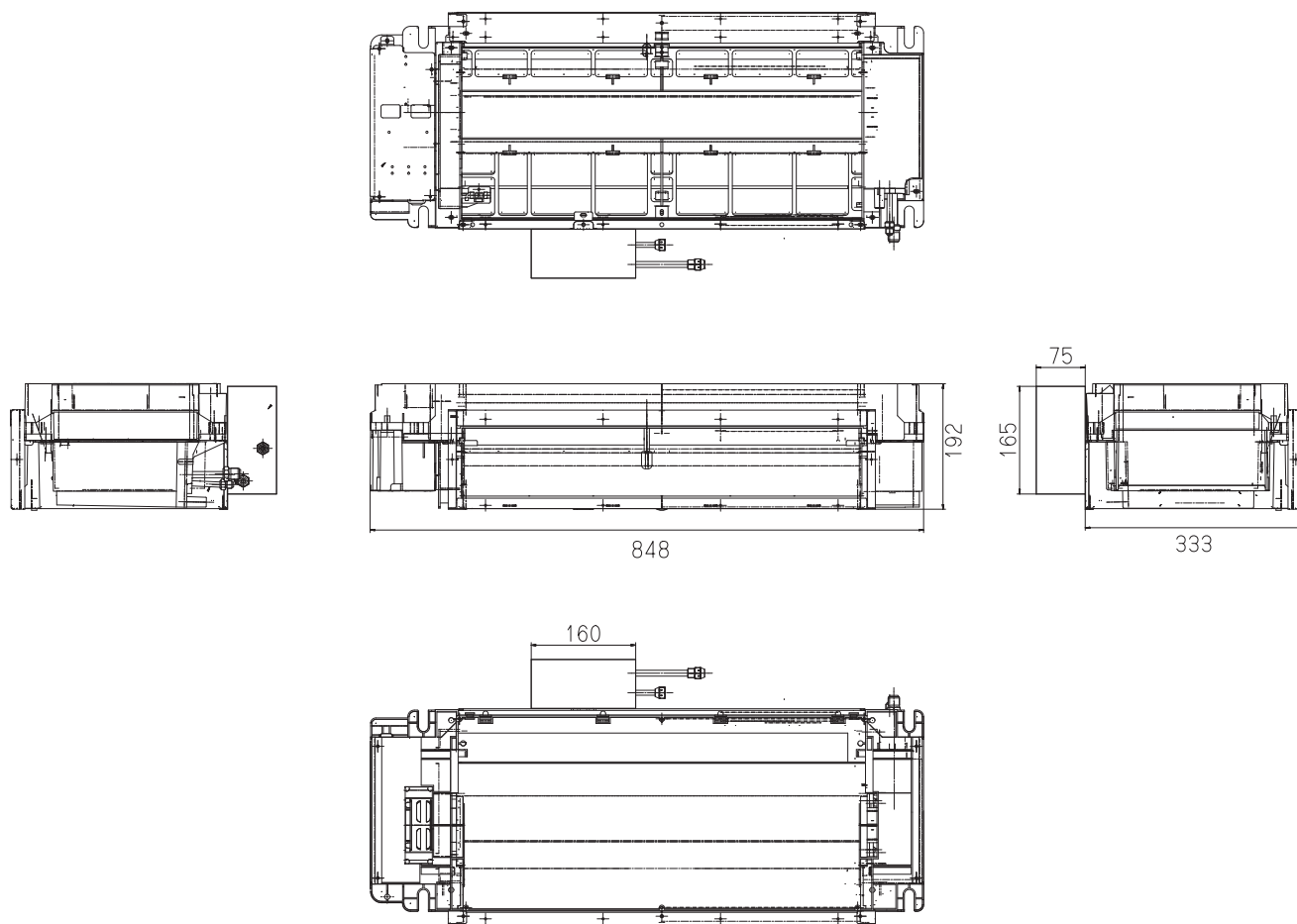

## Канальный высоконапорный блок



Модель		GC	MV200/DPDN1	MV250/DPDN1	MV280/DPDN1
Холодо/теплопроизводительность		кВт	20/22,5	25/26	28/31,5
Электрические характеристики	Сеть электропитания	Ф/В/Гц	1Ф/220-240 В~/50 Гц		
	Потребляемый ток	А	14	16	17
	Потребляемая мощность	Вт	1400	1400	1400
Вентилятор	Двигатель		YDK550-4X (x2)	YDK550-4X (x2)	YDK550-4X (x2)
	Производитель		Yongan	Yongan	Yongan
	Потребляемая мощность	Вт	900/820/630 (x2)	900/820/630 (x2)	900/820/630 (x2)
	Емкость конденсатора	мкФ	12/450В (x2)	12/450В (x2)	15/450В (x2)
	Частота вращения (hi/mi/lo)	об/мин	1300/1100/900 (x2)	1300/1100/900 (x2)	1300/1100/900 (x2)
Уровень шума блока (hi/mi/lo)		дБ (А)	61/58/55	61/58/55	61/58/55
Номинальный расход воздуха (hi/mi/lo)		м³/час	4180/3820/3200	4180/3820/3200	4400/3940/3300
Располагаемый напор вентилятора		Па	196	196	196
Габаритные размеры	без упаковки (ШxВxГ)	мм	1425x928x500	1425x928x500	1425x928x500
	в упаковке (ШxВxГ)	мм	1509x964x570	1509x964x570	1509x964x570
Масса	без упаковки	кг	122	122	122
	в упаковке	кг	128	128	128
Хладагент			R410a		
Электронный регулирующий клапан			встроенный		
Пульт управления		мм	проводной пульт KJR-10B (в комплекте), ИК-приемник входит в комплект поставки, устанавливается отдельно		
Диаметр труб	Газовая линия	мм	Ø 15,9		
	Жидкостная линия	мм	Ø 9,5		
	Дренаж	°С	Ø 32		
Рабочий диапазон температур			17-30		

Примечания:

1. Номинальная холодопроизводительность определена при следующих условиях: температура воздуха на входе: 27 °С по сухому термометру, 19 °С по мокрому термометру; температура наружного воздуха: 35 °С по сухому термометру; эквивалентная длина трубопровода: 8 м (горизонтальный участок).
2. Номинальная теплопроизводительность определена при следующих условиях: температура воздуха на входе: 20 °С по сухому термометру; температура наружного воздуха: 7 °С по сухому термометру, 6 °С по мокрому термометру; эквивалентная длина трубопровода: 8 м (горизонтальный участок).
3. В таблицах указана чистая производительность кондиционера: тепло, выделяющееся при работе электродвигателя вентилятора, не вычитается в режиме охлаждения и не прибавляется в режиме обогрева.
4. Блок электронного регулирующего клапана (ЭРК) установлен на корпусе внутреннего блока на заводе.

**Габаритные размеры внутренних блоков  
GC-MV200/DPDN1, GC-MV250DPDN1, GC-MV280DPDN1**

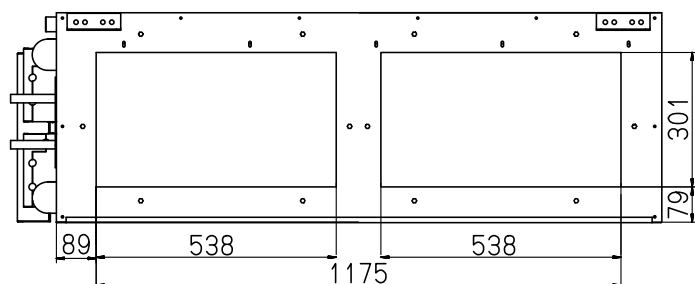
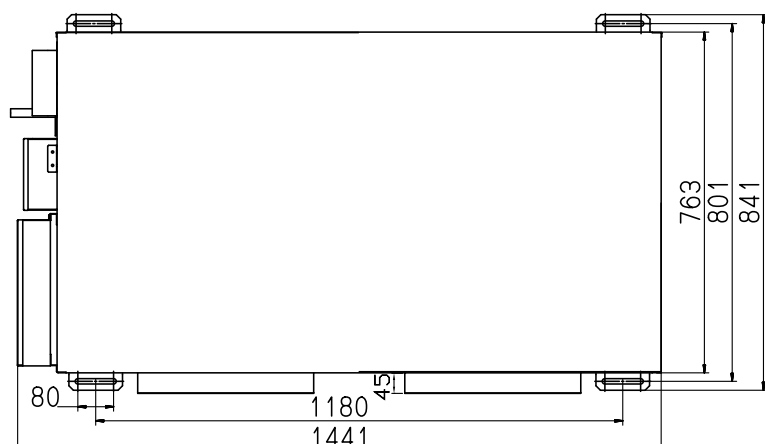
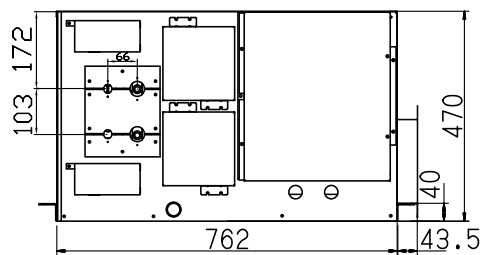
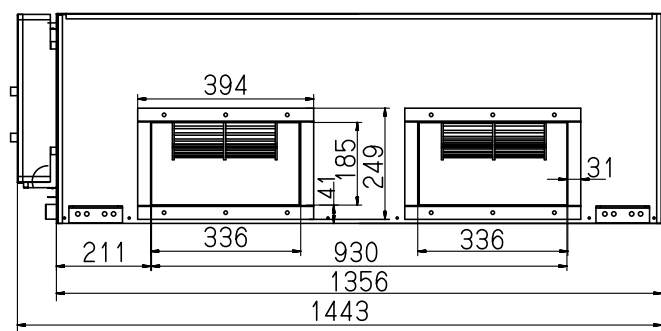

## Аксессуары



**R51/E** – пульт дистанционного управления (дополнительная опция). Предназначен для индивидуального управления внутренними блоками.



**KJR-01B** – проводной пульт управления (дополнительная опция). Предназначен для индивидуального управления внутренним блоком.



**CCM02** – центральный контроллер для наружных блоков General Climate. (Дополнительная опция). Может одновременно управлять работой до 32-х наружных блоков.



**KJR-10B** – проводной пульт управления (входит в стандартный комплект поставки). Предназначен для индивидуального управления внутренним блоком.



**CCM03** – центральный контроллер (дополнительная опция). Может одновременно управлять работой 64-х внутренних блоков. Новая функция Mode Lock (блокировка возможности переключения тепло/холод пользователем).



**CCM04** – Таймер с возможностью составления программы управления на неделю. Подключается к внутреннему блоку. Не может использоваться совместно с CCM (системой центрального управления DV-max).



**MDV-WLJKXT(V3.0)** – Программно-аппаратный комплекс для построения системы центрального управления DV-MAX (версия 3)



**MD-CCM07** – Преобразователь внутреннего протокола CCM в протокол Lon.

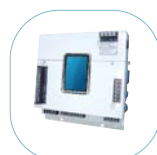

**MD-CCM08** – BACNET LONWORK/ETHERNET шлюз. Возможно подсоединение максимально 4 групп кондиционеров, максимально 64 внутренних/32 наружных блока в каждой группе.



*Натуральный обмен*



*В качестве единой меры обмена начали использовать ракушки*



*Сребренник Владимира Святославовича*



*Рубль - это был длинный брусок серебра*



*Первые русские монеты*

## ДЕНЬГИ



## Допустимые перепады высот и длины трасс серии D3 mini

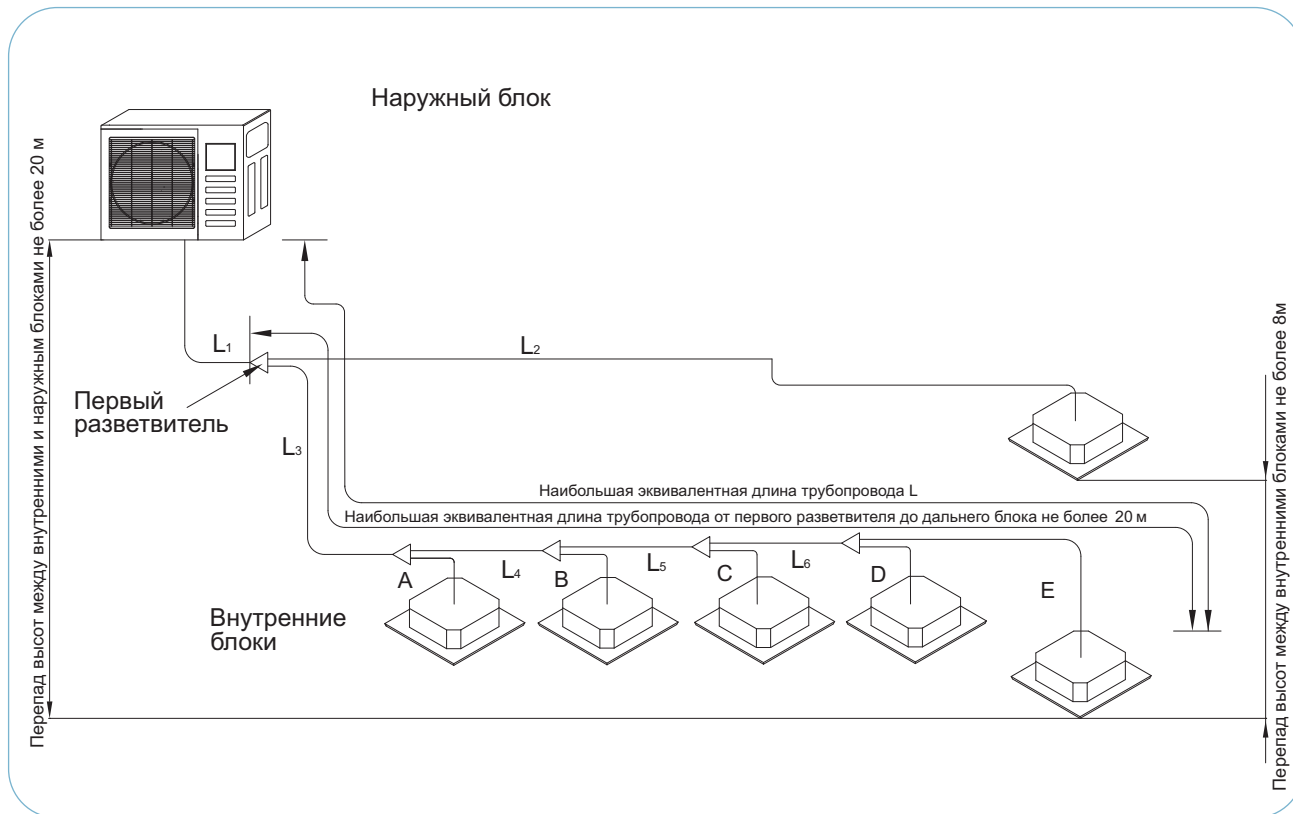

### Допустимые перепады высот и длины трасс

		Разрешенная длина	Трубопровод
Длина трубопровода	Длина жидкостной магистрали (реальная длина)	$\leq 100\text{м}$	$L1+L2+\dots+L6+A+B+C+D+E$
	Длина самой длинной магистрали	Фактическая длина	60м
		Эквивалентная длина	70м
	Эквивалентная длина трубопровода от первого разветвителя до наиболее удаленного блока	$\leq 20\text{м}$	$L3+L4+L5+L6+E$
Перепад высот между внутренними и наружными блоками	Внешний блок ВЫШЕ	$\leq 20\text{м}$	-
		Внешний блок НИЖЕ	$\leq 20\text{м}$
	Максимальный перепад высот между внутренними блоками	$\leq 8\text{м}$	-

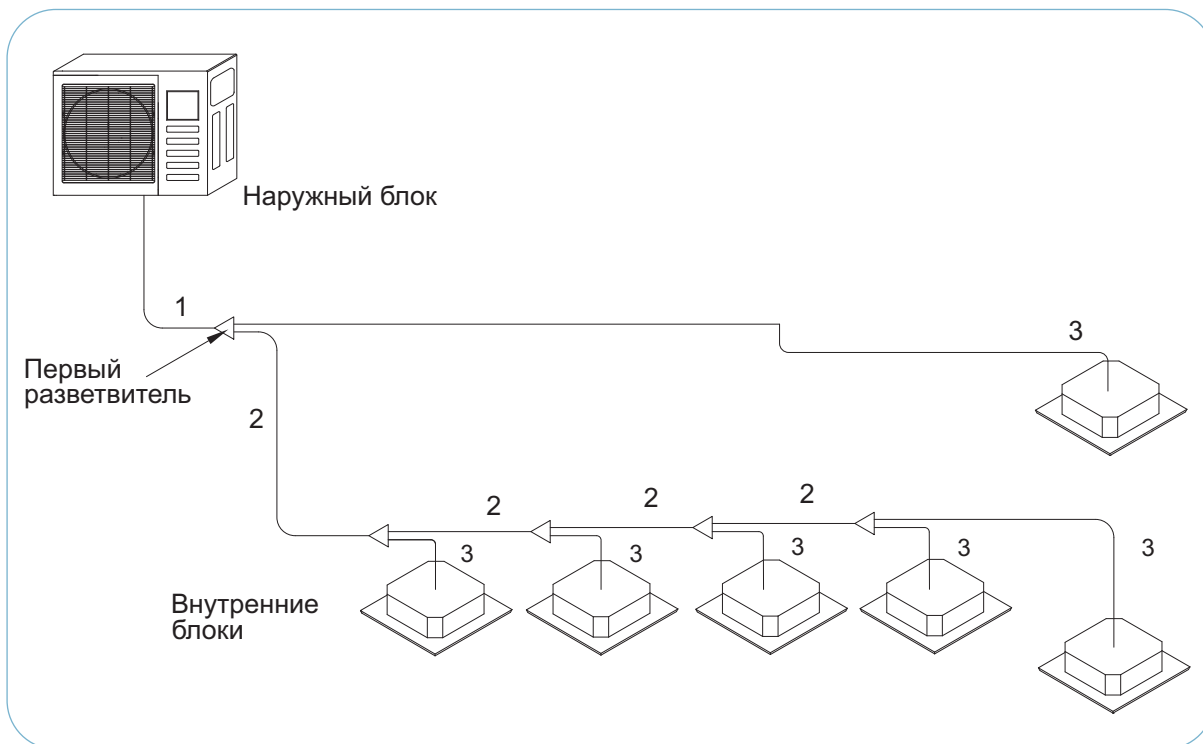

### Подбор размера трубопровода 1

	газовая линия	жидкостная линия
GW-MV120/N1D3	∅ 19,1	∅ 9,5
GW-MV140/3N1D3	∅ 19,1	∅ 9,5

### Подбор диаметра трубопроводов 1 и 2, разветвителя

Сумма индексов внутренних блоков A (*100 Вт)	газовая линия	жидкостная линия	Модель разветвителя
A < 168	∅ 9,5	∅ 15,9	GC-MV-FQ01
168 ≤ A < 224	∅ 9,5	∅ 19,1	GC-MV-FQ01
224 ≤ A < 330	∅ 9,5	∅ 22,2	GC-MV-FQ02
330 ≤ A < 470	∅ 9,5	∅ 28,6	GC-MV-FQ03

### Расчет дозаправки от диаметра жидкостной линии

Диаметр жидкостной линии, мм	∅ 6,4	∅ 9,5	∅ 12,7	∅ 15,9	∅ 19,1	∅ 22,2
Дозаправка фреона на 1м трассы, кг	0,022	0,06	0,11	0,17	0,25	0,35

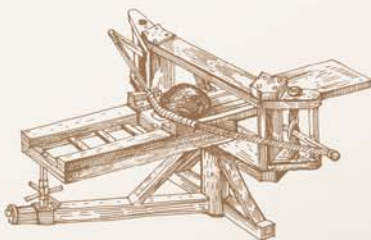

*Баллиста.  
Метательная машина, действовавшая  
силой упругости.*

*Кремневый  
пистолет*



*Пороховница*

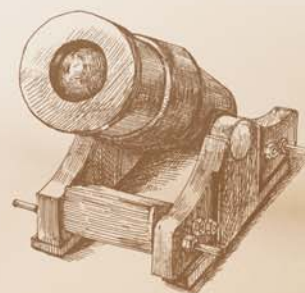

*Бомбарда*

*одно из первых артиллерийских орудий,  
из первых артиллерийских орудий,  
применявшихся при осаде и обороне  
крепостей в XIV—XVI веков. Бомбарды  
также были первыми корабельными  
орудиями.*

*Порох — многокомпонентная твердая  
взрывчатая смесь,*

## ПОРОХ



## Допустимые перепады высот и длины трасс D3

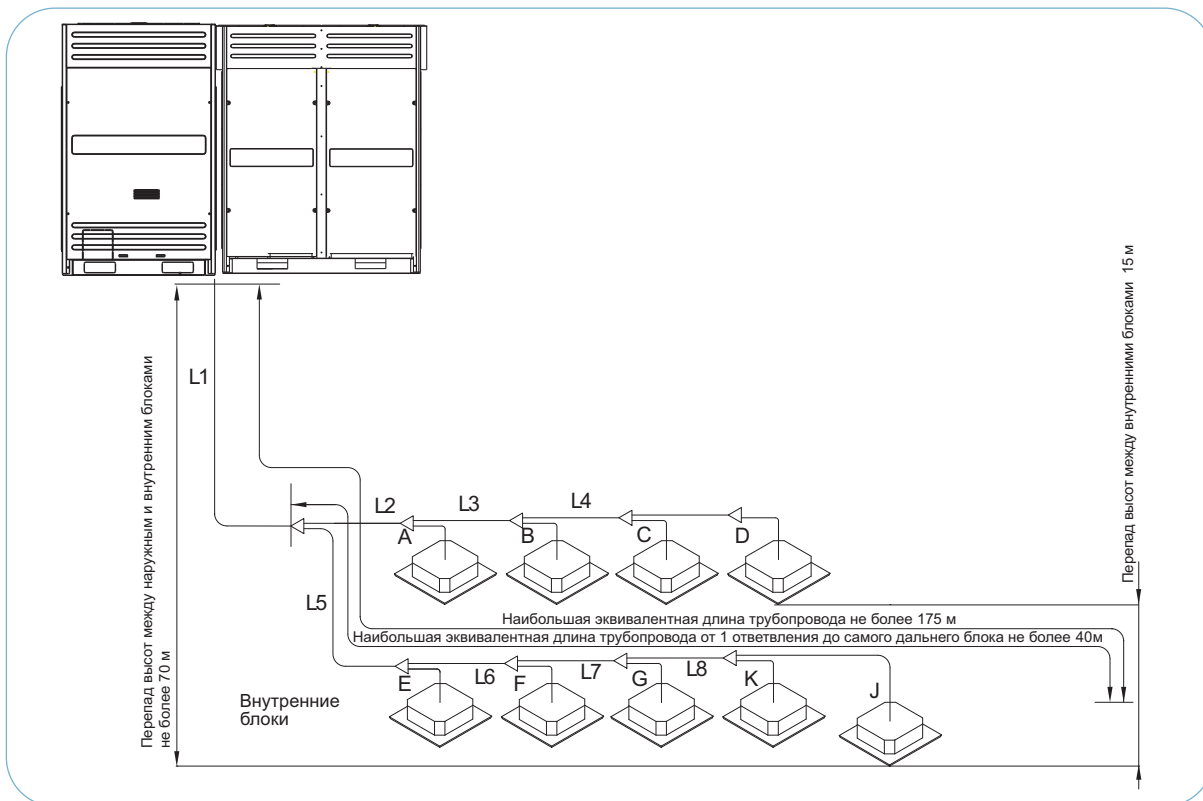

Длина трубопровода			Разрешённая длина		Трубопровод
			≤30 НР	≤350 м	
Общая длина жидкостной магистрали			≥30 НР	≤500 м	$L1+L2+L3+L4+L5+L6+L7+L8+a+b+c+d+e+f+g+h+i$
Длина самой длинной магистрали	Фактическая длина	Эквивалентная длина	≤150 м		$L1+L5+L6+L7+L8+i$
			≤175 м		
Эквивалентная длина трубопровода от первого рефнета до наиболее удалённого блока			≤40 м		$L5+L6+L7+L8+i$
Перепад высот	Перепад высот между наружными и внутренними блоками	Внешний блок ВЫШЕ	≤70 м		–
		Внешний блок НИЖЕ	≤40 м		–
	Максимальный перепад высот между внутренними блоками		≤15 м		–

Примечание: Пересчет в эквивалентную длину: переводить в прямолинейный участок трубопровода, разветвитель = 0,5м

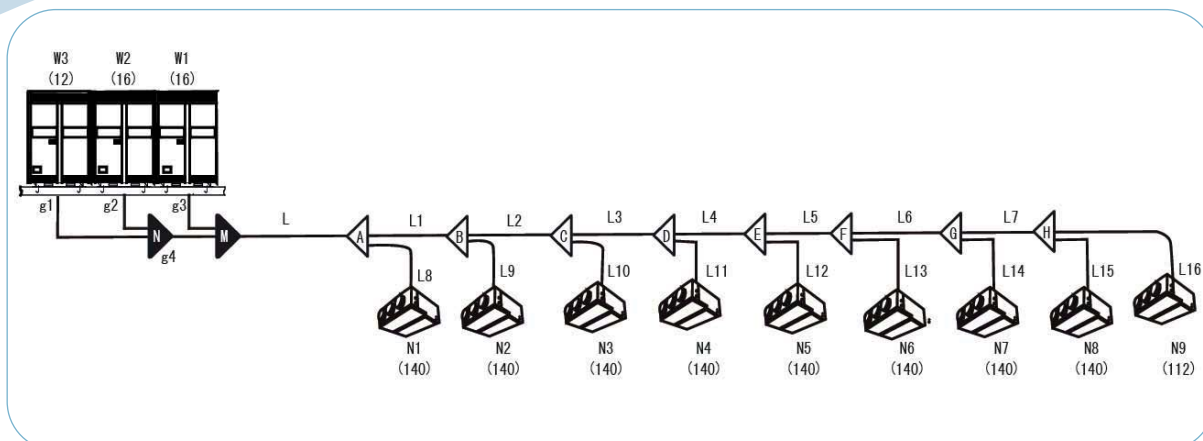

Тип трубопровода	Расположение	Условные обозначения
Соединение наружных модулей	Между рефнетом и наружным блоком	g1, g2, g3
	Между наружными рефнетами N и M	g4
Основной трубопровод	Между последним наружным (M) и первым внутренним (A) рефнетами	L
	Между внутренними рефнетами	L1, L2...L7
Соединения внутренних блоков	Между внутренним рефнетом и внутренним блоком	L8, L9...L16

Примечание: Эквивалентная длина всех жидкостных труб:  $L1+L2+L3+...+L7+...L16+0,5*8$  (Пересчет в прямой участок трубы, разветвители по 0,5м)

### Подбор размеров трубопроводов внешних блоков (g1, g2, g3)

Индексы внешних блоков (HP)	Максимальная эквивалентная длина трубопровода ≤90м		Максимальная эквивалентная длина трубопровода ≥90м	
	газовая линия	жидкостная линия	газовая линия	жидкостная линия
8 HP	∅ 22,2	∅ 12,7	∅ 22,2	∅ 12,7
10-12 HP	∅ 25,4	∅ 12,7	∅ 25,4	∅ 12,7
14-16 HP	∅ 28,6	∅ 12,7	∅ 31,8	∅ 15,9

### Подбор размера магистральной трассы между блоками (g4) и магистрали (L)

Индексы внешних блоков (HP)	Максимальная эквивалентная длина трубопровода ≤90м		Максимальная эквивалентная длина трубопровода ≥90м	
	газовая линия	жидкостная линия	газовая линия	жидкостная линия
8	∅ 22,2	∅ 12,7	∅ 22,2	∅ 12,7
10-12	∅ 25,4	∅ 12,7	∅ 25,4	∅ 12,7
14-16	∅ 28,6	∅ 12,7	∅ 31,8	∅ 15,9
18-22	∅ 28,6	∅ 15,9	∅ 31,8	∅ 19,1
24	∅ 34,9	∅ 15,9	∅ 34,9	∅ 19,1
26-34	∅ 34,9	∅ 19,1	∅ 38,1	∅ 22,2
36-48	∅ 41,3	∅ 19,1	∅ 41,3	∅ 22,2
50-64	∅ 44,5	∅ 22,2	∅ 44,5	∅ 25,4

### Подбор разветвителей по количеству внешних модулей

Количество внешних модулей	Модель разветвителя
2	FQZHW-02N1
3	FQZHW-03N1
4	FQZHW-04N1

**Подбор трубопроводов между секциями ветвления (L1,L2...L7), магистрали (L) и разветвителей (A~H)**

Сумма индексов внутренних блоков A (*100 Вт)	Магистраль газовая линия	Магистраль жидкостная линия	Модель разветвителя
A<168	∅ 15,9	∅ 9,5	GC-MV-FQ01
168≤A<224	∅ 19,1	∅ 9,5	GC-MV-FQ01
224≤A<330	∅ 22,2	∅ 9,5	GC-MV-FQ02
330≤A<470	∅ 28,6	∅ 12,7	GC-MV-FQ03
470≤A<710	∅ 28,6	∅ 15,9	GC-MV-FQ03
710≤A<1040	∅ 34,9	∅ 19,1	GC-MV-FQ04
1040≤A<1344	∅ 41,3	∅ 19,1	GC-MV-FQ04
1344≤A	∅ 44,5	∅ 22,2	GC-MV-FQ05

**Подбор внутренних трубопроводов (L8~L16)**

Мощность внутренних блоков (*100Вт)	Диаметр газовая линия	Диаметр жидкостная линия
≤45	∅ 6,4	∅ 12,7
≥56	∅ 9,5	∅ 15,9

**Расчет дозаправки фреоном от диаметра жидкостной линии**

Диаметр жидкостной линии, мм	∅ 6,4	∅ 9,5	∅ 12,7	∅ 15,9	∅ 19,1	∅ 22,2	∅ 25,4	∅ 28,6
Дозаправка фреона на 1м трассы, кг	0,022	0,06	0,11	0,17	0,25	0,35	0,52	0,68

## Допустимые перепады высот и длины трасс серия D3T

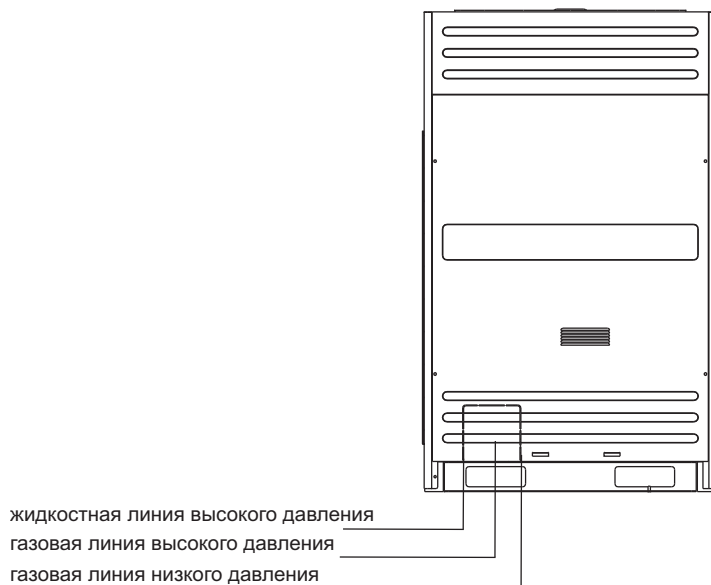

### Электрическое подключение

Наименование	Расположение	№
трубопровод	Трубопровод до внутреннего блока	3
основной трубопровод	Трубопровод между рефнетами внутренних блоков	2
основная магистраль	Трубопровод между наружными блоками и первым разветвителем	1

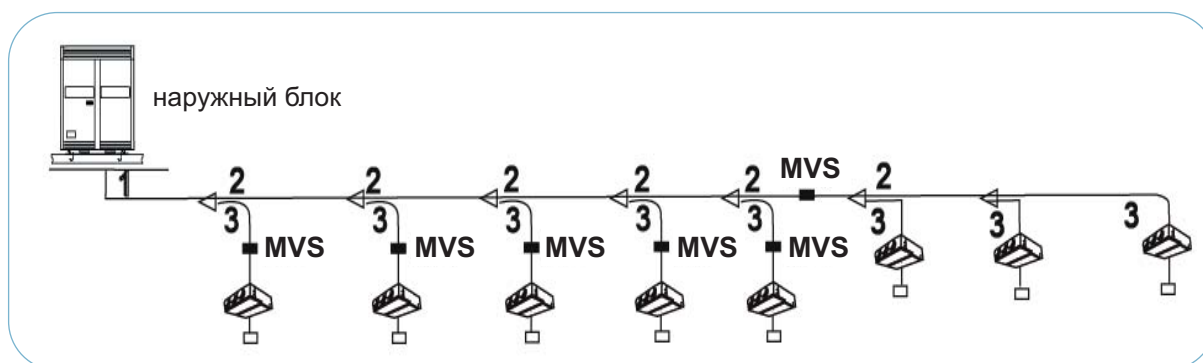

Модель	Диаметр трубопровода	Максимальная эквивалентная длина трубопровода <90м			Максимальная эквивалентная длина трубопровода ≥90м			
		Диаметр основной магистрали	Первый разветвитель	Переход с диаметра труб внешних блоков на диаметр основной магистрали	Диаметр основной магистрали	Первый разветвитель	Требуется переход с диаметра труб внешних блоков на диаметр основной магистрали	
8HP	Жидкостная линия высокого давления	∅ 12,7	∅ 9,5	GC-MV-FQ-01S	Нужен	∅ 12,7	GC-MV-FQ-02S	Не нужен
	Газовая линия высокого давления	∅ 19,1	∅ 19,1		Не нужен	∅ 19,1		Не нужен
	Газовая линия низкого давления	∅ 25,4	∅ 22,2		Нужен	∅ 25,4		Не нужен

Модель	Диаметр трубопровода		Максимальная эквивалентная длина трубопровода <90м			Максимальная эквивалентная длина трубопровода ≥90м		
			Диаметр основной магистрали	Первый разветвитель	Переход с диаметра труб внешних блоков на диаметр основной магистрали	Диаметр основной магистрали	Первый разветвитель	Требуется переход с диаметра труб внешних блоков на диаметр основной магистрали
10HP	Жидкостная линия высокого давления	∅ 12,7	∅ 9,5	GC-MV-FQ-02S	Нужен	∅ 12,7	GC-MV-FQ-02S	Не нужен
	Газовая линия высокого давления	∅ 19,1	∅ 19,1		Не нужен	∅ 19,1		Не нужен
	Газовая линия низкого давления	∅ 25,4	∅ 22,2		Нужен	∅ 25,4		Не нужен

Внимание: если диаметр трубопровода от внешнего блока отличается от диаметра основной магистрали, то потребуется переходник.

### Диаметр основного трубопровода между внутренним блоком и распределителем хладагента

Сумма индексов внутренних блоков A (*100 Вт)	газовая линия	жидкостная линия	Модель разветвителя
A<56	∅ 12,7	∅ 6,4	GC-MV-FQ-01S
56≤A≤168	∅ 15,9	∅ 9,5	GC-MV-FQ-01S
168≤A≤224	∅ 15,9	∅ 9,5	GC-MV-FQ-02S
224≤A	∅ 22,2	∅ 9,5	GC-MV-FQ-03S

A: Общая производительность управляемых внутренних блоков (по ходу данной линии)

### Размер основного трубопровода между наружными блоками и распределителями хладагента

Сумма индексов внутренних блоков A (*100 Вт)	Газовая линия низкого давления	Жидкостная линия высокого давления	Газовая линия высокого давления
A<56	∅ 12,7	∅ 6,4	GC-MV-FQ-01S
56≤A≤168	∅ 15,9	∅ 9,5	GC-MV-FQ-01S
168≤A≤224	∅ 19,1	∅ 9,5	GC-MV-FQ-02S
224≤A	∅ 22,2	∅ 9,5	GC-MV-FQ-03S

### Выбор распределителя хладагента

Сумма индексов внутренних блоков A (*100 Вт)	Модель распределителя
A<56	GC-MVS02N1
A≥56	GC-MVS04N1

### Диаметр трубопровода до внутреннего блока

Сумма индексов внутренних блоков A (*100 Вт)	Газовая линия	Жидкостная линия
≥56	∅ 15,9	∅ 9,5
≤45	∅ 12,7	∅ 6,4

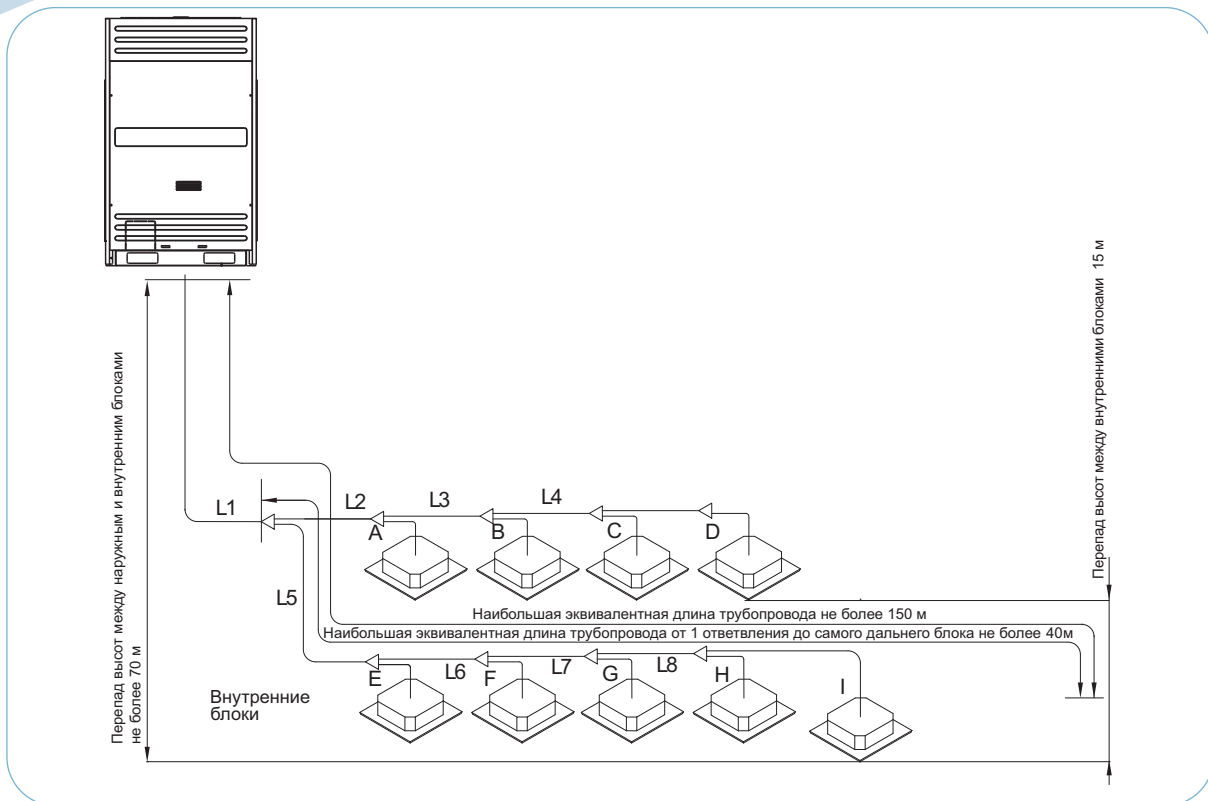

		Разрешённая длина	Трубопровод	
Длина трубопровода	Общая длина жидкостной магистрали	350 м	$L1+L2+L3+L4+L5+L6+L7+L8+a+b+c+d+e+f+g+h+i$	
	Длина самой длинной магистрали	Фактическая длина	150 м	$L1+L5+L6+L7+L8+i$
		Эквивалентная длина	175 м	
	Эквивалентная длина трубопровода от первого рефнета до наиболее удалённого блока	40 м	$L5+L6+L7+L8+i$	
Перепад высот	Перепад высот между наружными и внутренними блоками	Внешний блок ВЫШЕ	70 м	—
		Внешний блок НИЖЕ	40 м	—
	Максимальный перепад высот между внутренними блоками	15 м	—	

соединение жидкостной линии  
высокого давления (Ф 6.4)

соединение газовой линии  
высокого давления (Ф 9.5)

соединение газовой линии  
низкого давления (Ф 12.7)

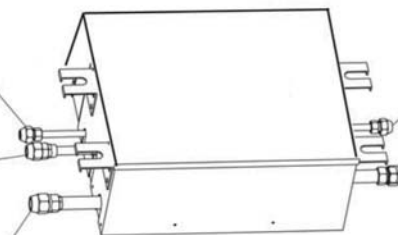

соединение жидкостной линии  
внутреннего блока (Ф 6.4)

соединение газовой линии  
внутреннего блока (Ф 12.7)

соединение жидкостной линии  
высокого давления (Ф 9.5)

соединение газовой линии  
высокого давления (Ф 12.7)

соединение газовой линии  
низкого давления (Ф 15.9)

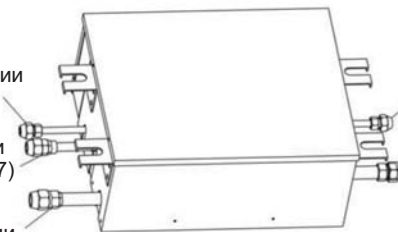

соединение жидкостной линии  
внутреннего блока (Ф 9.5)

соединение газовой линии  
внутреннего блока (Ф 15.9)

## Подсоединение наружных блоков



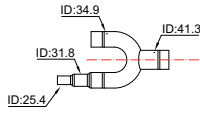
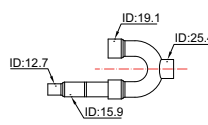
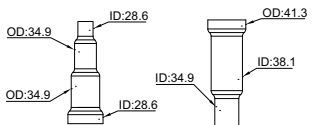
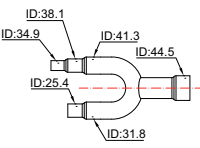
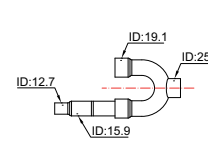
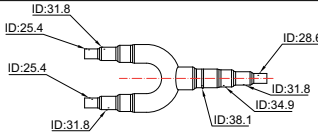
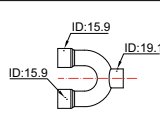
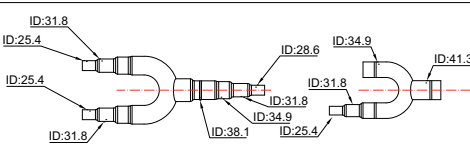
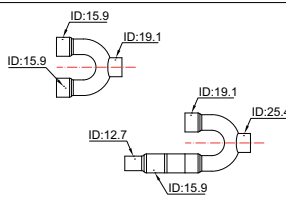
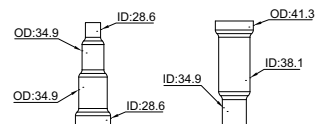
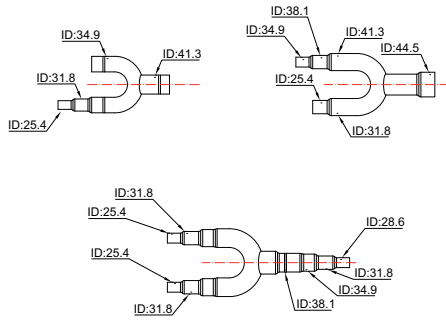
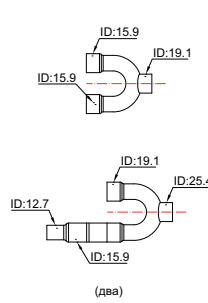
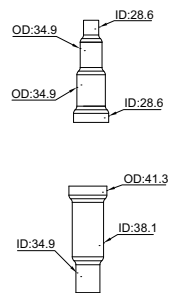



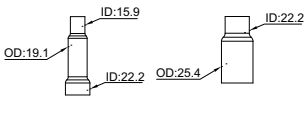

Наборы разветвителей (рефнетов) для объединения наружных модулей

Модель	Рефнет. Газовый трубопровод	Рефнет. Жидкостной трубопровод	Переходники. Газовый трубопровод
FQZHW-01N1A			
FQZHW-01N1B			
FQZHW-02N1			
FQZHW-03N1			
FQZHW-04N1		 (два)	

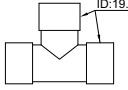
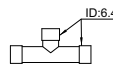
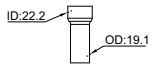
### Разветвители для внешнего блока

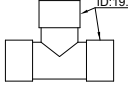
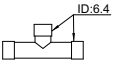
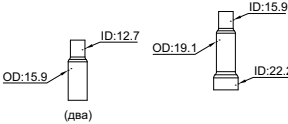
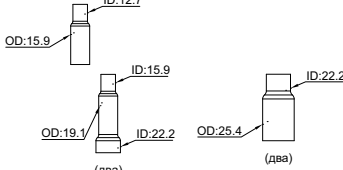
Количество внешних блоков	Разветвитель
2	FQZHW-02N1
3	FQZHW-03N1
4	FQZHW-04N1

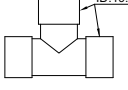
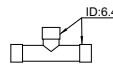
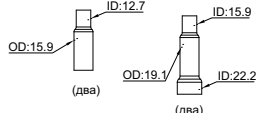
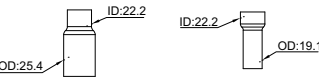

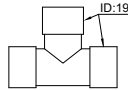
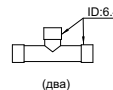
Переходники. Жидкостной трубопровод	Газовый баланси- ровочный вентиль 1	Газовый баланси- ровочный вентиль 2	Масляный баланси- ровочный вентиль
			
			
 <p>(два)</p>			
 <p>(два)</p>			
 <p>(два)</p> 	 <p>(два)</p>	 <p>(два)</p>	 <p>(два)</p>

# Подсоединение внутренних блоков

## Наборы разветвителей (рефнетов) для подсоединения внутренних блоков

	Рефнеты. Газовый трубопровод	Рефнеты. Жидкостной трубопровод	Переходники. Газовый трубопровод	Переходники. Жидкостной трубопровод
GC-MV-FQ01				
GC-MV-FQ02				
GC-MV-FQ03				
GC-MV-FQ04				
GC-MV-FQ05				
GC-MV-FQ06				

### Минимальное расстояние между рефнетами и блоками системы

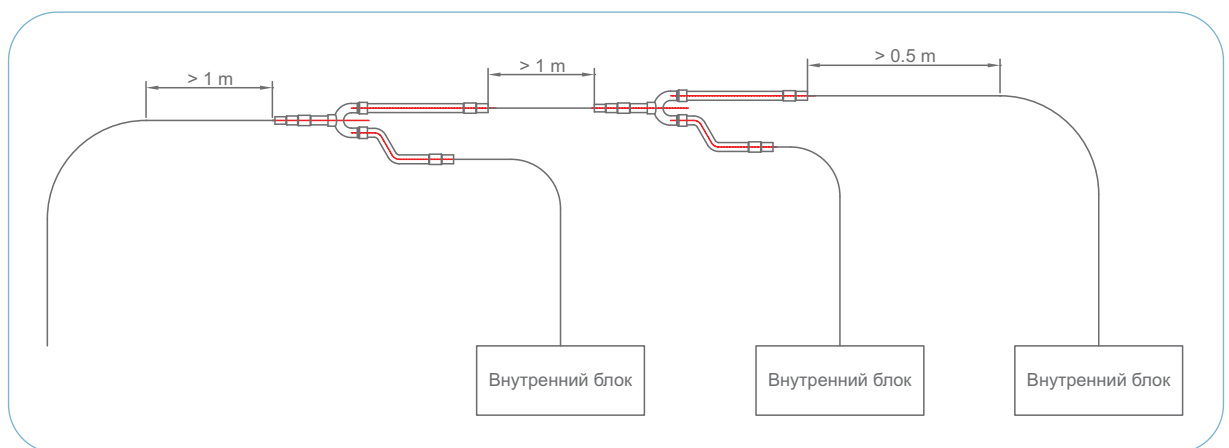

## Схема электрических подключений

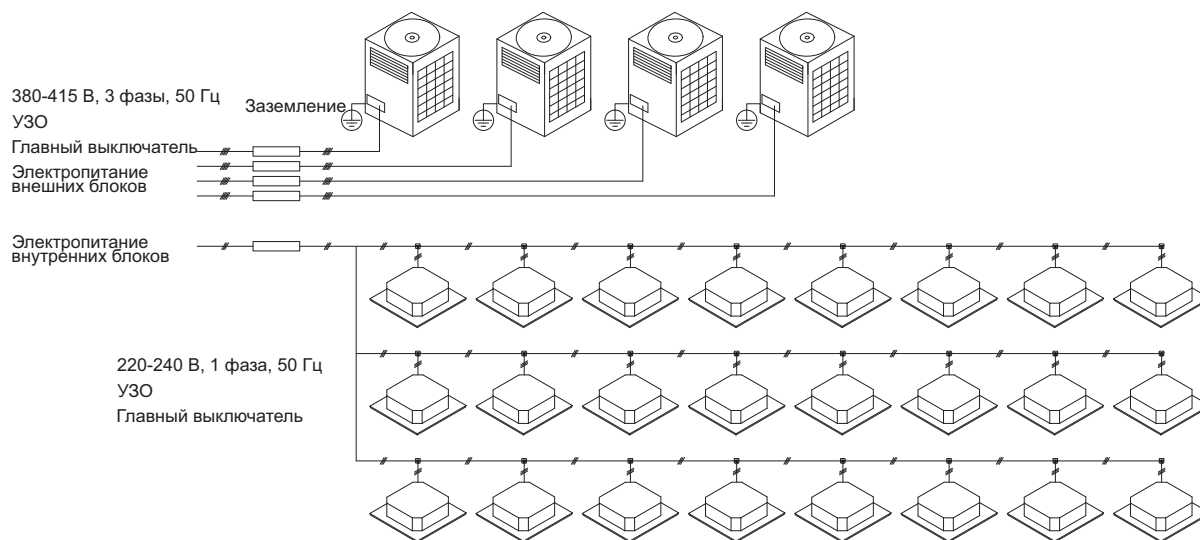

### Электрические подключения серия mini

Модель	Сечение (силовой кабель)	Предохранитель (силовой кабель)
GW-MV120/N1D3	3x10 мм <sup>2</sup>	50
GW-MV140/3N1D3	5x2,5 мм <sup>2</sup>	16

### Электрическое подключение серии D3

Модель	Сечение (силовой кабель)	Предохранитель (силовой кабель)
GW-MV252/3N1D3		50
GW-MV280/3N1D3	16 (L≤29m)	50
GW-MV335/3N1D3	25 (L≤46m)	50
GW-MV400/3N1D3	35 (L≤78m)	70
GW-MV450/3N1D3		70

### Электрическое подключение серии D3T

Модель	Сечение (силовой кабель)	Предохранитель (силовой кабель)
8HP	16 (L≤29m)	50
	25 (L≤29m)	50
10HP	35 (L≤29m)	50

## Общая схема электрических соединений

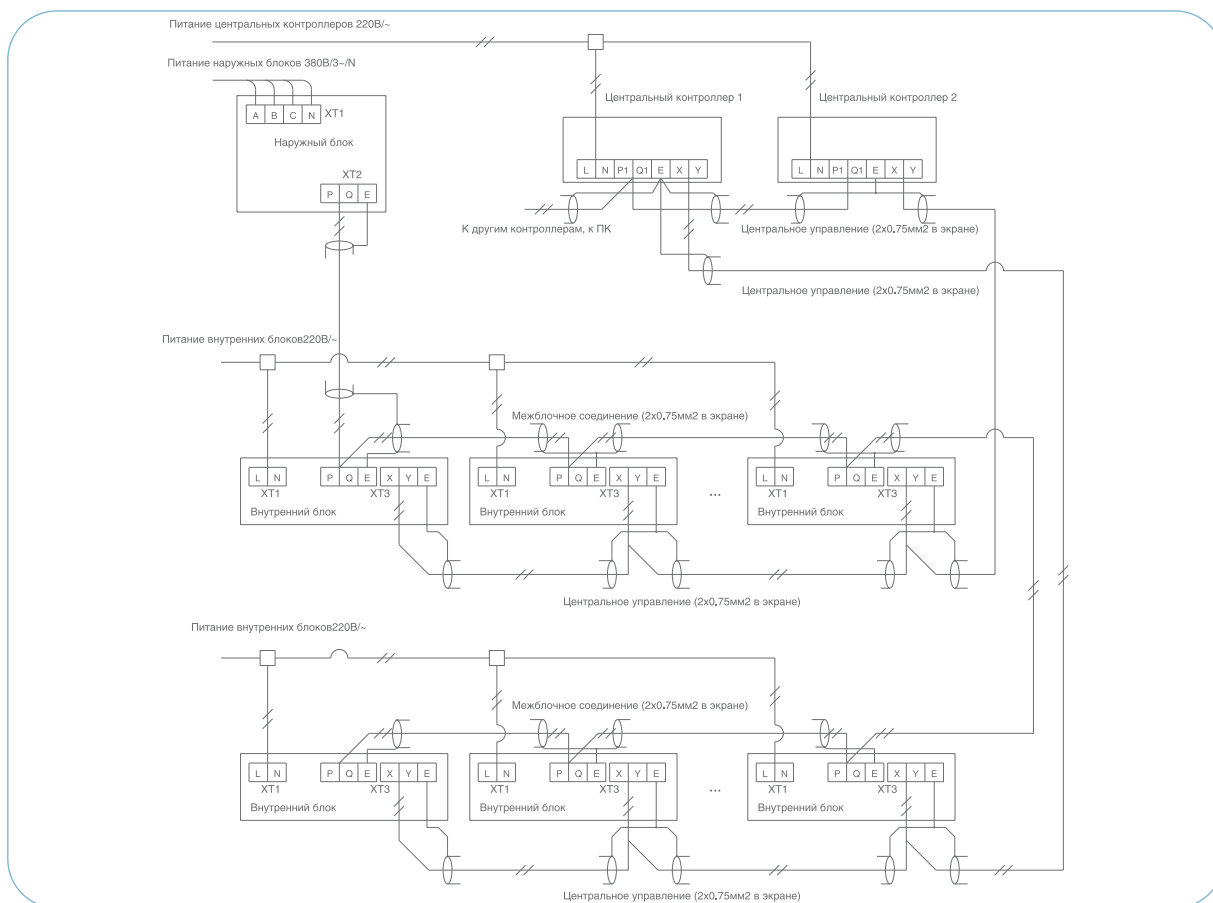

Примечание: разводка цепи центрального управления выполняется при необходимости установки центральных контроллеров ССМ. Максимальное количество подключаемых к одному центральному контроллеру внутренних блоков – 64 штуки. Максимальное количество соединенных в сеть центральных контроллеров ССМ – 16 штук. Минимальное расстояние между силовыми и слаботочными кабелями – 300 мм.

## Блок электронного регулирующего клапана входит в комплект поставки всех внутренних блоков MDV



Блок клапана необходимо монтировать строго вертикально !

Уклон и обратное подключение недопустимы !

## Пульт дистанционного управления и его функции

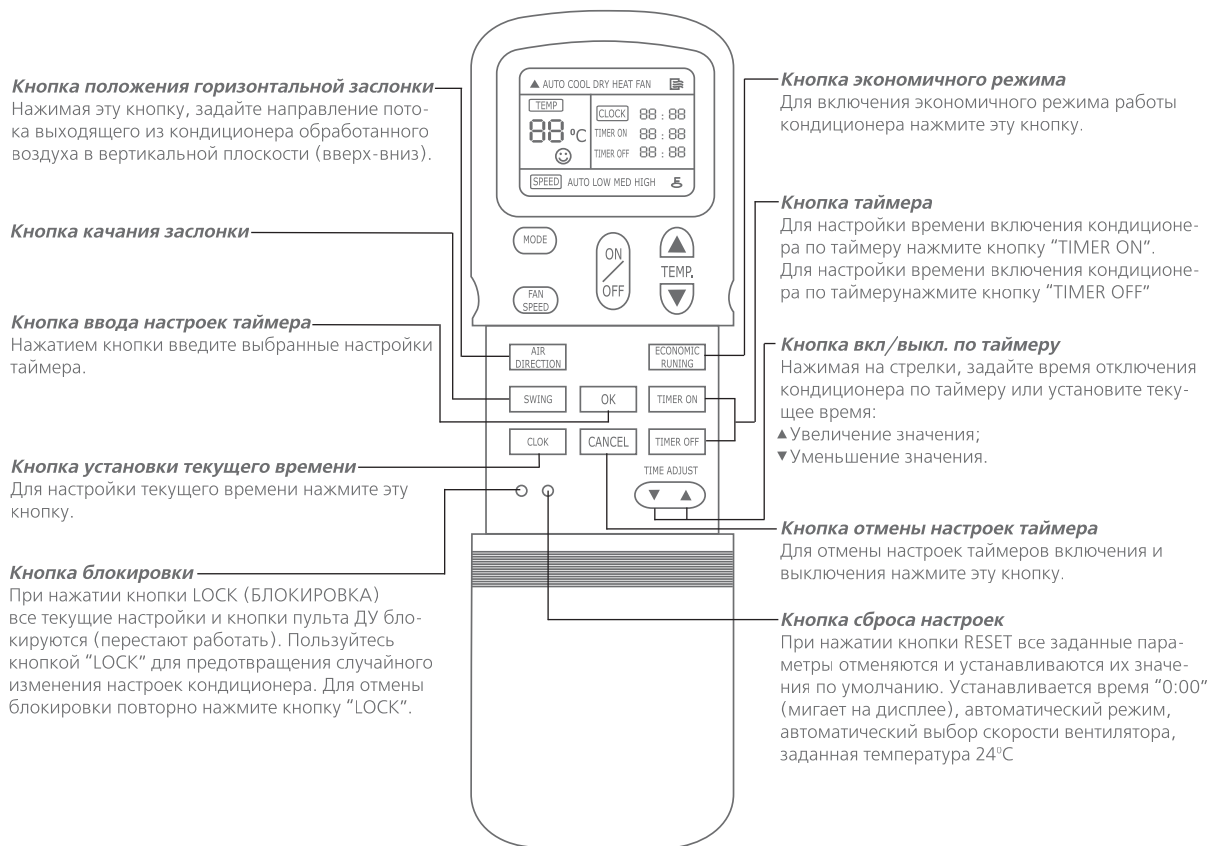

## Название и назначение индикаторов пульта ДУ



## Проводной пульт KJR-10B

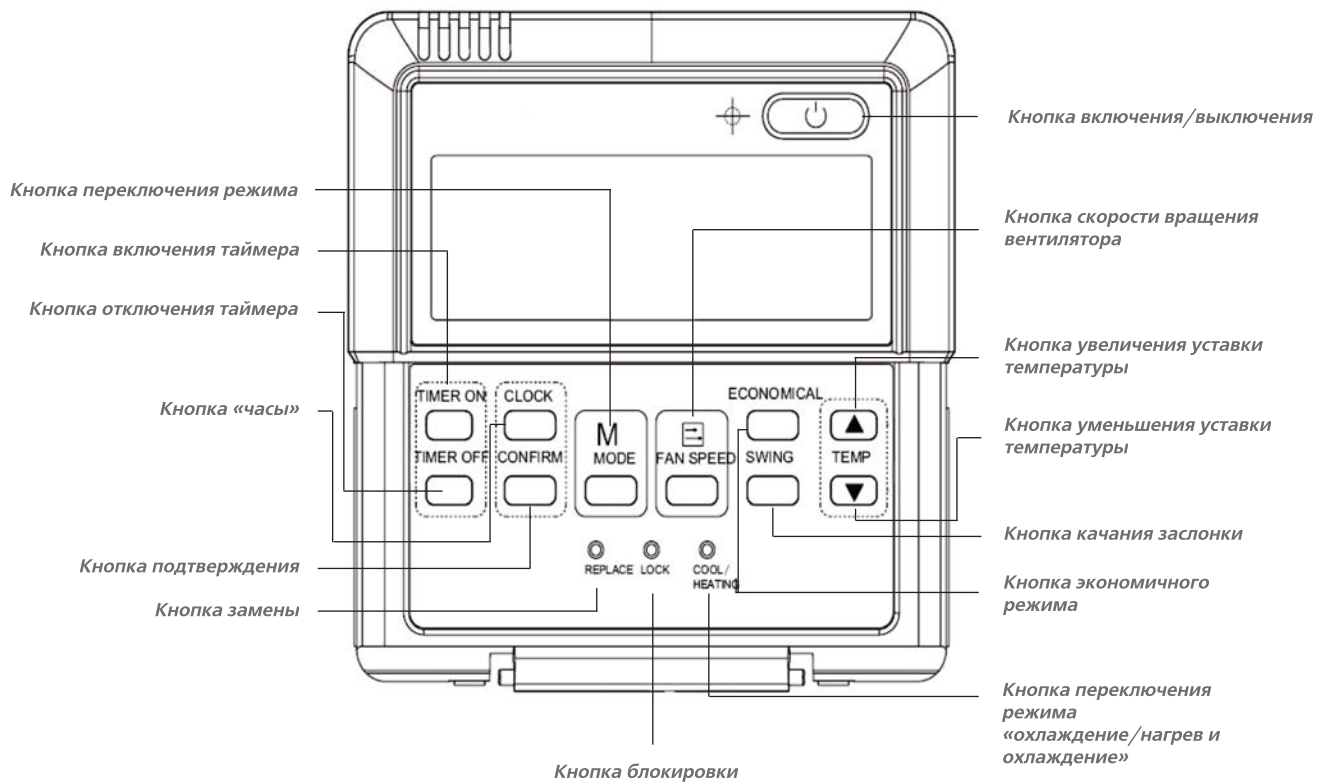



Торгово-технический Представитель



Напечатано в 2011 году

Производитель оставляет за собой право внесения изменений без предварительного уведомления.



[www.generalclimate.ru](http://www.generalclimate.ru)